



Toshiba kliimaseade

Kasutusjuhend

Siseseade

RAS-25PKVPG-ND

RAS-35PKVPG-ND

Välisseade

RAS-25PAVPG-ND

RAS-35PAVPG-ND

- Täname, et ostsite Toshiba kliimaseadme.
- Selle toote ohutuks ja õigeks kasutamiseks palun lugege enne kasutamist käesolev juhend hoolikalt läbi.
- Palun hoidke seda kasutusjuhendit kõigile kasutajatele kättesaadavas kohas.

EESTI



1121450101

Sisukord



| | |
|--------------------------------------|------|
| Ettevaatusabinõud | lk 4 |
| Järgige kindlasti neid juhiseid..... | 4 |

| | |
|---|------|
| Osade nimed | lk 7 |
| Siseseade..... | 7 |
| Välisseade..... | 8 |
| Tarvikud (kaugjuhtimispuldi hoidiku paigaldamine ja eemaldamine) .. | 8 |
| Kaugjuhtimispult..... | 9 |

| | |
|---|-------|
| Kasutamiseelne ettevalmistus ja kontroll | lk 11 |
| Patareide sisestamine..... | 11 |
| Kella seadistamine..... | 11 |
| Saatmise ja vastuvõtu kontrollimine..... | 12 |

| | |
|-----------------------|-------|
| Automaatne töö | lk 13 |
|-----------------------|-------|

| | |
|--|-------|
| Jahutamine, soojendamine, kuivatamine ja ainult ventilaator | lk 14 |
|--|-------|

| | |
|----------------------|-------|
| Plasmapuhasti | lk 16 |
|----------------------|-------|

| | |
|---|-------|
| Õhu hulk, õhu suund ja ribakatikud | lk 17 |
| Õhu hulga muutmine..... | 17 |
| Õhu suuna muutmine..... | 17 |
| Ribakatikute liigutamine..... | 17 |
| Õhu vertikaalse suuna ribakatikute liikumine..... | 17 |

| | |
|----------------------------------|-------|
| Mugav õhuvool | lk 18 |
| Lai õhuvool, kitsas õhuvool..... | 18 |

| | |
|---------------------------------|-------|
| Taimeri kasutamine | lk 19 |
| Mugav unerežiim..... | 19 |
| Taimer sisse, taimer välja..... | 20 |



Nädalataimeri kasutamine lk 21

| | |
|---|----|
| NÄDALATAIMERI KASUTAMINE neil juhtudel..... | 21 |
| NÄDALATAIMERI seadistamine..... | 22 |
| NÄDALATAIMERI programmi muutmine..... | 24 |
| NÄDALATAIMERI deaktiveerimine | 24 |
| Programmide kustutamine | 25 |

NÄDALATAIMERI kasutamise näide lk 26

Toimingu/režiimi eelseadistamine lk 30

| | |
|--------------------------|----|
| EELSEADISTATUD toimingud | 30 |
|--------------------------|----|

Energia kokkuhoid lk 31

| | |
|----------------|----|
| ÖKO funktsioon | 31 |
|----------------|----|

Piirangud: Voolutarbimine ja vaikne töö (välisseade) lk 32

| | |
|---|----|
| Võimsuse valik | 32 |
| Vaikne töö | 32 |
| Võimsuse valik ja vaikne töö (välisseade) | 32 |

Kamina funktsioon ja 8 °C

hoidmise funktsioon lk 33

| | |
|---|----|
| Kamina funktsioon | 33 |
| 8 °C hoidmise funktsioon | 33 |
| Kamina funktsioon ja 8 °C hoidmise funktsioon | 33 |

Märgutulede ereduse reguleerimine lk 34

Automaatne kuivatusrežiim lk 35

Hooldus ja puhastamine lk 36

| | |
|---|----|
| Korralik hooldus pikendab kliimaseadme tööiga ja hoiab kokku energiat | 36 |
| Pikemaajaline kasutuspaus | 37 |
| Kasutuselevõtt pärast pikemat pausi | 37 |
| Regulaarne kontroll | 37 |

Kui siseseadme märgutuli vilgub lk 38

Automaatse taaskäivituse seadistamine lk 39

Probleemolukordade lahendamine lk 40

| | |
|---|----|
| Kui kaugjuhtimispuul pole käepärast | 40 |
| Kui kaks kliimaseadet on paigaldatud teineteise lähedusse | 40 |
| Töömüra vaigistamine | 40 |

Need ei ole rikked lk 41

| | |
|--------------------------------------|----|
| Kliimaseadme töö ja käitumine | 41 |
| Auru või kondensaadi tekkimine | 41 |
| Ebameeldiv lõhn või mustus | 41 |
| Töötamise märgutuli | 42 |
| Seadme töö juhtimine | 42 |
| Müra | 42 |

Ettevaatus- abinõud

Järgige kindlasti neid juhiseid

| | |
|--|---|
| <p style="text-align: center;">⚠ OHT</p> <ul style="list-style-type: none">• Ärge paigaldage, remontige, avage ega eemaldage seadme katet. See võib põhjustada kokkupuute ohtliku pingega. Katet tohib avada ainult professionaalne hooldustehnik.• Ka toite väljalülitamine ei hoiä ära võimalikku elektrilööki.• Seade tuleb paigaldada vastavalt kehtivatele elektripaigaldiste nõuetele.• Vooluühenduses peab olema vähemalt 3 mm kontaktivahega mitmepooluseline lüliti seadme eraldamiseks vooluvõrgust. | <ul style="list-style-type: none">• Rikete (suitsulõhn, seade ei jahuta jne) korral peatage viivitamatult seadme töö ning lülitage elektritoide pealülitist välja. Töö jätkamine võib põhjustada tulekahju või elektrilöögi. Tellige remondi- või hooldusteenus seadme müüjalt või Toshiba esindusest.• Maandustööd tuleb tellida toote müüjalt või vastava ala professionaalilt. Nõuetele mittevastav maandus võib põhjustada elektrilöögi. Ärge ühendage maandusjuhet gaasitoru, veetoru, piksevarda või telefoni maandusjuhtme külge.• Kui siseseadme toru väljundava jääb pärast seadme ümberpaigutamist nähtavale, sulgege ava. Sisemiste elektriliste osade puudutamine võib põhjustada vigastusi või elektrilöögi.• Ärge laske õhu sisend- ega väljundavas ühtegi eset või ainet (metall, paber, vesi jne). Ventilator võib seadme sisemuses suure kiirusega pöörelda või seal võib olla kõrgepinge all olevaid osi, mille töö häirimine võib põhjustada vigastusi või elektrilöögi.• Seade tuleb ühendada otse nõuetekohasesse seinakontakti. Teiste ühendusviiside kasutamine võib põhjustada tulekahju.• Kui kliimaseade ei jahuta ega soojenda, võib esineda jahutusaine leke. Palun pöörduge toote müüja või volitatud hooldustehniku poole. Kliimaseadmes kasutatav jahutusaine on ohutu. Kliimaseadme normaalsel töötamisel see ei leki, kuid ruumi lekkimisel ja kokkupuutel soojusallikaga, näiteks radiaator või pliit, võib see põhjustada kahjuliku reaktsiooni.• Vee või võõrkehade sattumisel seadme sisemistesse osadesse peatage seadme töö ning lülitage elektritoide pealülitist välja. Seadme kasutamise jätkamine võib põhjustada tulekahju või elektrilöögi. Seadme remontimiseks pöörduge toote müüja või volitatud hooldustehniku poole.• Ärge puhastage kliimaseadme sisemust ise. Tellige kliimaseadme sisemuse puhastamine toote müüjalt või volitatud hooldustehnikult. Ebaõige puhastamine võib põhjustada vaigust osade või elektriisolatsiooni vigastamise, mis omakorda võib põhjustada lekkeid, elektrilöögi või tulekahju. |
| <p style="text-align: center;">⚠ HOIATUS</p> <ul style="list-style-type: none">• Ärge olge pikemat aega otse külma või sooja õhuvoolu all.• Ärge toppige sõrmi ega esemeid seadme õhuavadesse.• Kõrvalekallete ilmnemisel (suitsulõhn jne) peatage viivitamatult seadme töö ning lülitage elektritoide pealülitist välja.• Seadme paigaldus tuleb tellida toote müüjalt või volitatud hooldusfirmalt. Paigaldamine vajab eriteadmisi ja -oskusi. Omavoliline paigaldamine mittespetsialisti poolt võib põhjustada tulekahju, elektrilöögi, vigastuse või veelekke.• Ärge valige paigaldamiseks kohta, kuhu võib lekkida põlevat gaasi. Gaasi lekkimine või kogunemine seadme ümber võib põhjustada tulekahju.• Ärge lülitage seadme pealülitit sisse/välja ega kasutage nuppe märja/niiske käega. See võib põhjustada elektrilöögi.• Ärge seadet ise demonteerige, muutke ega teisaldage. See võib põhjustada tulekahju, elektrilöögi või veelekke. Kui seadet on vaja parandada või ümber paigutada, tellige vastav teenus seadme müüjalt või Toshiba esindusest.• Ärge paigaldage seadet märga või niiskesse ruumi, näiteks vannituppa. Puudulik isolatsioon võib põhjustada elektrilöögi või tulekahju.• Seadme ümberpaigutamise või remondi vajaduse korral pöörduge seadme müüja või volitatud hooldusfirma poole. Murdekoht juhtmes võib põhjustada elektrilöögi või tulekahju. | |

| | |
|--|---|
| <ul style="list-style-type: none"> • Ärge kahjustage ega muutke toitekaablit. Ärge jätkake kaablit keskosast ega kasutage teiste seadmetega jagatud mitme pesaga pikendusjuhet. Juhiste eiramine võib põhjustada tulekahju. • Ärge asetage toitekaablile raskeid esemeid, ärge jätke seda kuumuse kätte ega tirige seda. • Lapsed alates 8. eluaastast ja täiskasvanud, kelle füüsilised, sensoorsed või vaimsed võimed on piiratud või kellel jääb puudu teadmistest ja kogemustest seadme ohutuks kasutamiseks, tohivad seadet kasutada vaid kogenud kasutaja järelevalve all ja asjakohasel juhendamisel, kui on kindel, et nad mõistavad seadme kasutamise seotud ohte. Lapsed ei tohi seadet ilma järelevalveta kasutada, puhastada ega hooldada. • Nende juhiste eiramine võib põhjustada elektrilöögi või tulekahju. • Jälgige lapsi ja ärge laske neil seadmega mängida. • Ärge kasutage seadmes ühtegi teist jahutusainet peale tootja poolt heakskiidetud jahutusaine. Vale jahutusaine kasutamisel võib jahutustsükli tekkida ebanormaalselt kõrge rõhk. See võib põhjustada toote rikke või plahvatamise, millega võib kaasneda inimvigastusi. | <ul style="list-style-type: none"> • Vältige seadme pikaajalist tööd suure õhuniiskusega (üle 80%) ruumis, näiteks avatud akende või ustega. Siseseadmes võib toimuda kondenseerumine ja veetilgad võivad kukkuda mööblile. • Kui seadet pika aja jooksul ei kasutata, lülitage välja pealüliti või automaatkaitselüliti. • Kui seadet on kasutatud pikemat aega, on soovitatav tellida hooldus spetsialistilt. • Kontrollige vähemalt kord aastas välisseadme kinnitusraami korrasolekut. Kui seade toetub mittekorras kinnitusraamile, võib see viga saada või alla kukkuda ning inimvigastusi põhjustada. • Kasutage seadme esipaneeli/õhufiltri paigaldamisel või vahetamisel tugevat ja stabiilset redelit. Vastasel korral võib tagajärjeks olla kukkumine või vigastus. • Ärge seiske välisseadmel ega asetage sellele mingeid esemeid. See võib põhjustada seadme kukkumise koos võimalike inimvigastustega või seadme kahjustumise. Seadme kahjustused võivad põhjustada elektrilöögi või tulekahju. • Ärge kasutage põletusseadmeid kliimaseadme väljuvas otseses õhuvoolus. Põletusseadme halb põlemine või kustumine võib põhjustada vingumürgituse. • Ärge asetage midagi ümber välisseadme ega laske näiteks langenud lehtedel selle ümber koguneda. Langenud lehtede kuhjadest võib seadmesse sattuda putukaid või väikeloomi, kes seadme elektriliste osadega kokku puutudes võivad põhjustada lühise või tulekahju. • Ärge paigutage loomi ega taimi kliimaseadme otsese õhuvoolu alla. Sellel võib olla loomale või taimele negatiivne mõju. • Veenduge, et äravoolusüsteemist on liigne vesi välja voolanud. Ebapiisav äravool võib põhjustada lekkeid, mis võivad kahjustada seinu ja mööblit. Vastavate paigaldiste normaalse funktsioneerimise kontrollimiseks võtke vajaduse korral ühendust seadme müüja või volitatud hooldustehnikuga. • Ärge asetage seadmele vedelikke sisaldavaid nõusid, näiteks lillevaase. Vesi võib sattuda seadmesse ja kahjustada elektrisolatsiooni, põhjustades elektrilöögi. |
| <p> HOIATUS</p> | |
| <ul style="list-style-type: none"> • Veenduge, et seadme pealüliti oleks õigesti paigaldatud. Valesti paigaldatud pealüliti võib põhjustada elektrilöögi. Paigalduse õigsuses veendumiseks võtke vajaduse korral ühendust seadme müüja või volitatud paigaldajaga. • Seadme kasutamisel suletud ruumis või koos teiste küttekehadega veenduge, et ruumis on piisav ventilatsioon, vajadusel avage aeg-ajalt õhutamiseks aken. Ebapiisav ventilatsioon toob kaasa hapnikupuuduse, mis raskematel juhtudel võib põhjustada lämbumise. | |

- Ärge kasutage seda kliimaseadet eriotstarvetel, näiteks toiduainete hoidistamine, loomade pidamine, taimede kasvatamine, elektroonikaseadmete jahutamine, kunstiesemete säilitamine vms. Ärge kasutage seda kliimaseadet laevadel ega teistes sõidukites. See võib põhjustada kliimaseadme rikke. Lisaks võib see kahjustada ümbritsevaid esemeid ja ruume.
 - Ärge asetage teisi elektriseadmeid ega mööblit otse seadme alla. Konditsioneerist langevad veetilgad võivad põhjustada nimetatud esemete kahjustusi või rikkeid.
 - Enne seadme puhastamist tuleb selle töö peatada ja seade pealülitist välja lülitada. Seadmes paiknev ventilaator võib suurel kiirusel pöörelda ning põhjustada vigastusi.
 - Ärge peske kliimaseadme elektrilisi agregaatveega. See võib põhjustada elektrilöögi.
 - Pärast esipaneeli/õhufiltri puhastamist kuivatage sellele jäänud vesi ja laske seadmel kuivada.
 - Seadme osadele jäänud vesi/niiskus võib põhjustada elektrilöögi.
 - Kui esipaneel on eemaldatud, ärge puudutage seadme metalloosi. See võib põhjustada vigastusi.
 - Ärge puudutage seadme õhu sissetõmbeosa ega selles olevaid alumiiniumribisid. See võib põhjustada vigastusi.
 - Äikese ajal peatage viivitamatult seadme töö ning lülitage elektritoide pealülitist välja. Välgulöök võib seadet tõsiselt kahjustada.
 - Tootja ei võta endale vastutust rikete ja kahjude eest, mille põhjuseks on selles juhendis toodud nõuete ja juhiste eiramine.
- Kaugjuhtimispuldi patareid:
 - Paigaldamisel jälgige patarei polaarsust (+) ja (-).
 - Ärge kasutage seadmes laetavaid akusid.
 - Ärge kasutage patareisid, mille “parim enne” on möödas.
 - Ärge hoidke kaugjuhtimispuldil tühjaks saanud patareisid.
 - Ärge kasutage koos erinevat tüüpi patareisid või uusi ja vanu patareisid.
 - Ärge valage patareidele vett ega vedelike, ärge kastke neid vette.
 - Ärge lühistage, lammutage või kuumutage patareisid ega visake neid tulle. Kui kasutatud patareisid nõuetekohaselt ei hävitata, võivad need lõhkeda või patareivedelik välja voolata, mille tagajärjeks võivad olla nahakahjustused või vigastused. Kui patareivedelikku satub nahale, peske saastunud kohta põhjalikult veega. Kui patareivedelikku satub seadme vm eseme pinnale, pühkige see ära, vältides otsest kokkupuudet ainega.
 - Ärge jätke patareisid laste käeulatusse. Patarei allaneelamisel pöörduge kohe arsti poole.
 - Tootja ei võta endale vastutust rikete ja kahjude eest, mille põhjuseks on selles juhendis toodud nõuete ja juhiste eiramine.

Osade nimed

EE

Siseseade

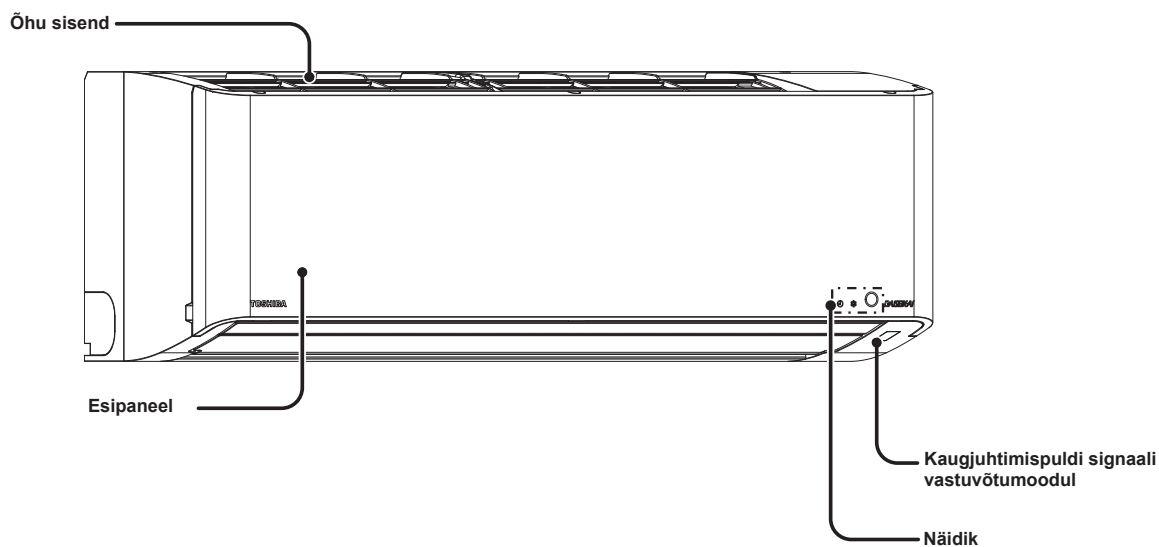

Kui esipaneel on avatud

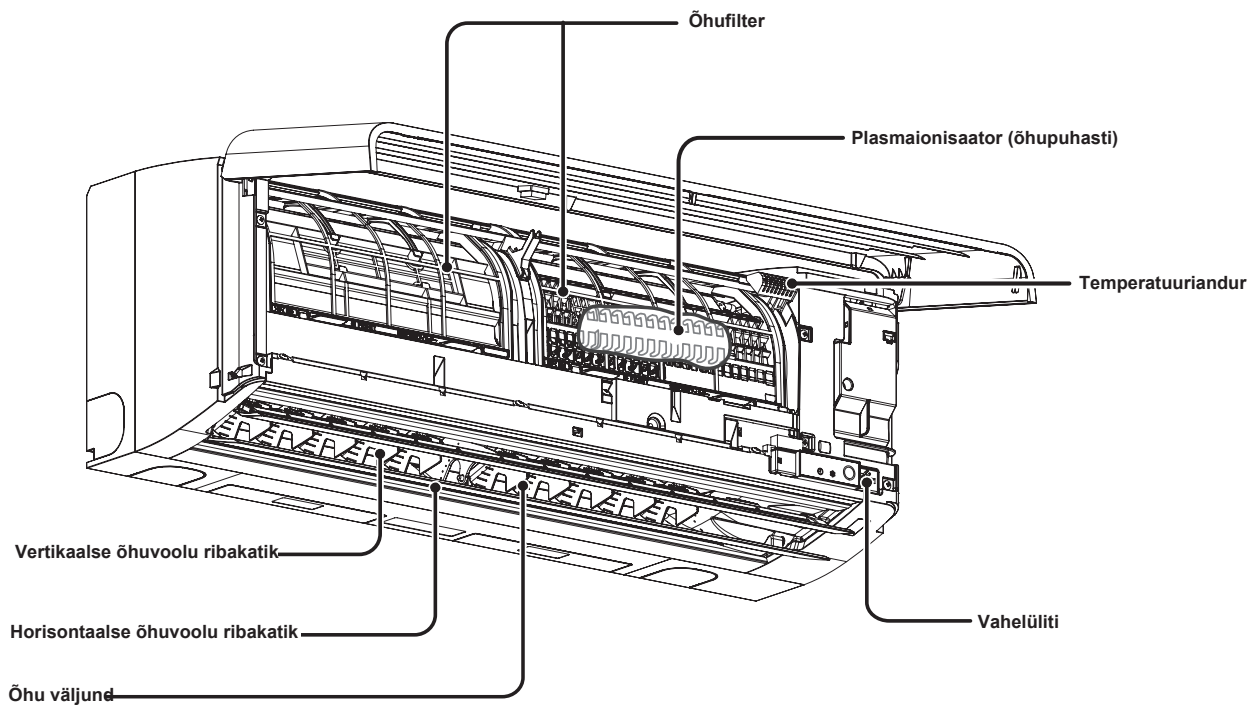

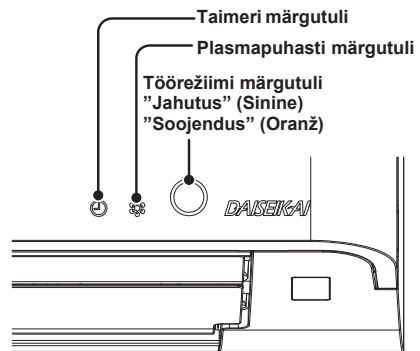
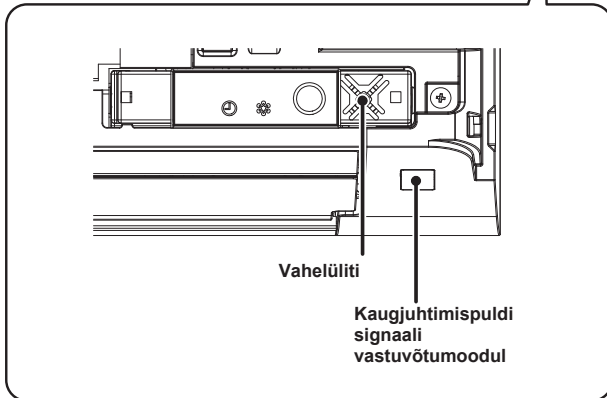
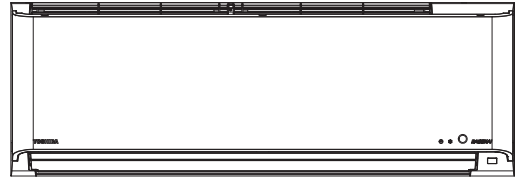
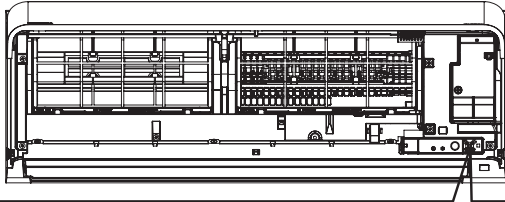

Välisseade

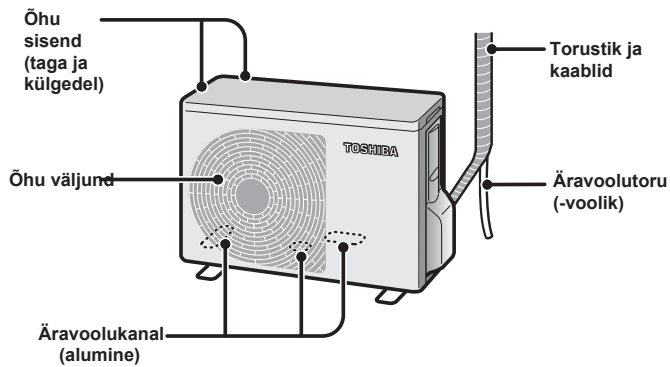

Tarvikud

Kaugjuhtimispult

Kaugjuhtimispuldi hoidik



Kuivpatareid (2 tk)
AAA-leelispatareid
(Alkaline)

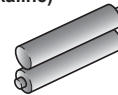

Kaugjuhtimispuldi
hoidiku kinnituskruvid
(2 tk)

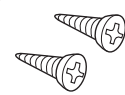

Kaugjuhtimispuldi hoidiku kinnitamine
Kinnitage kaugjuhtimispuldi hoidik kruvidega seinale.

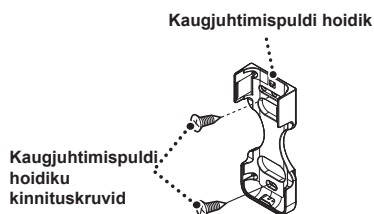

Kaugjuhtimispuldi hoidikasse asetamine / väljavõtmine
Viige kaugjuhtimispuldi hoidiku sakk avasse ning asetage pult noole suunas vajutades kohale. Eemaldamiseks toimige vastupidi.

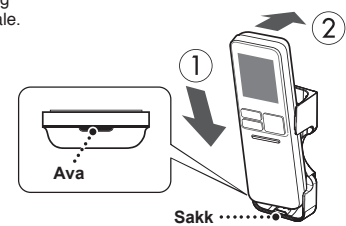

Osade nimed (jätkub)

EE

Kaugjuhtimispult

Saatja

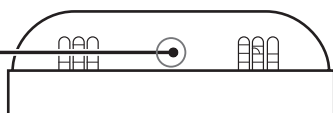

Mälu ja eelseadistused

PRESET

Sisse- ja väljalülitamine

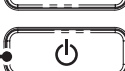

TOSHIBA

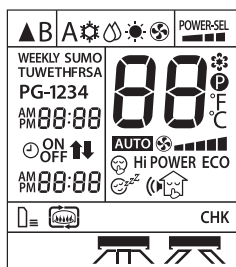

Märguhelid

Kui agregaat saab kaugjuhtimispuldi signaali, kostab märguheli.

- PiTöö, muutus
- PiStopp
- PiPiTähelepanu!

Märguheli PiPi tähendab, et seadistatav toiming on saavutanud algseade.

(Näide) Temperatuuri seadistamisel:

↔ 22°C ↔ 23°C ↔ 24°C ↔ 25°C ↔ 26°C ↔
 Pi Pi Pi Pi Pi

Algseaded

| | | | |
|-------------|------------|------------------------------|--------------|
| Temperatuur | 24°C | Ribade liigutamine | Peata |
| Õhu hulk | Automaatne | Horisontaalse õhuvoolu suund | Otse |
| Õhuvool | Peata | Vertikaalse õhuvoolu suund | Alumine piir |

Temperatuuri reguleerimine



Kaugjuhtimispuldi kaane avamine

Tõmmake kaant enda poole, vajutades samal ajal kergelt selle ülemisele otsale.



Kaas



Kaugjuhtimispuhv avatud kaanega

Näitude (ülemine osa) ja nuppude (alumine osa) selgitused

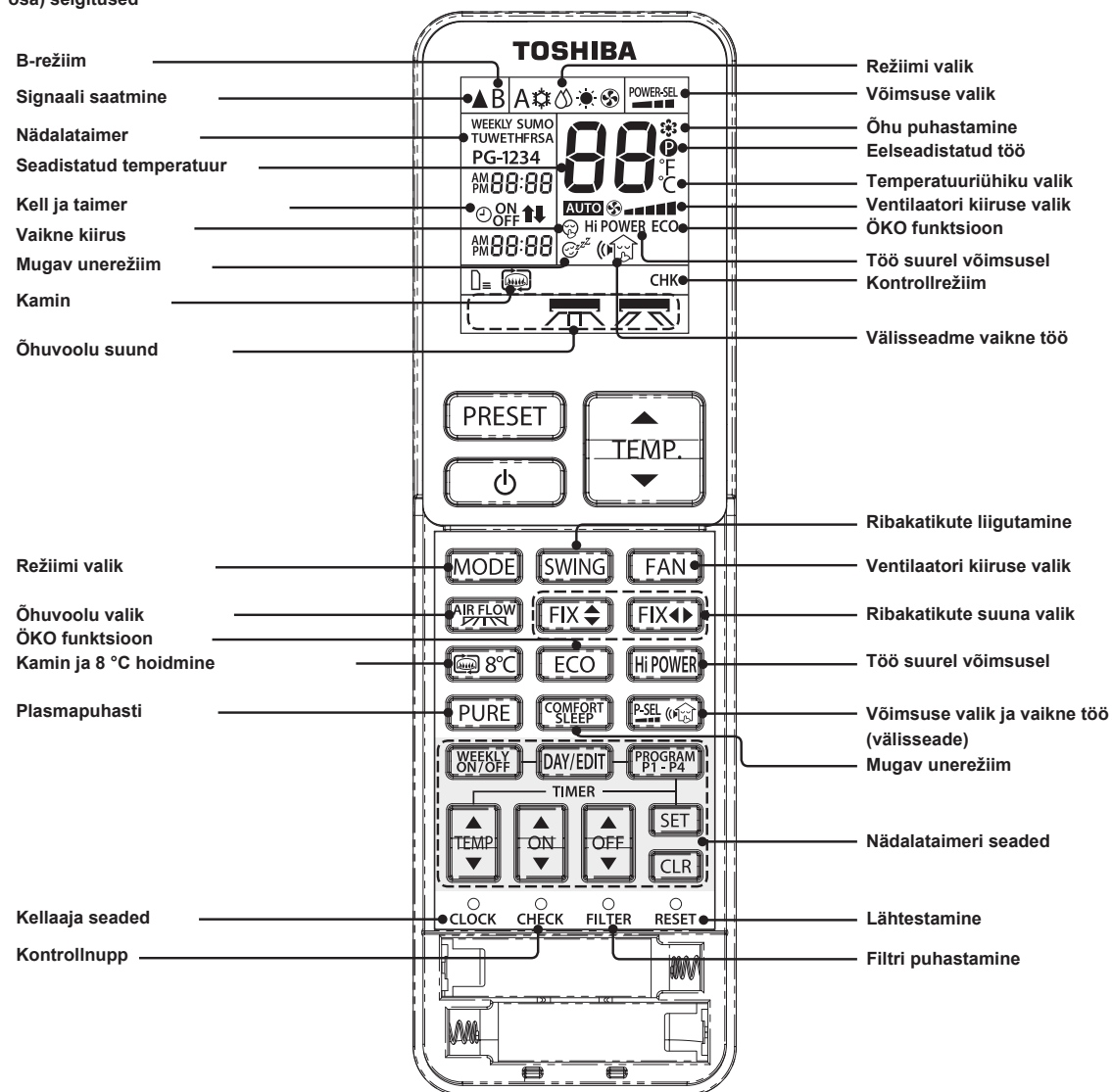

Märkused

- Ärge laske puldil maha kukkuda ega märjaks saada.
- Ärge hoidke pulti kohas, kus temperatuur on tavalisest kõrgem või kõigub (nt otsese päikesevalguse käes, küttekeha lähedal, teleril, köetaval põrandal, aknalaual vms).
- Kui kaugjuhtimispuhv aktiveerib teised elektriseadmed, isoleerige seadmed või pöörduge toote müüja või hooldustehniku poole.
- Kui siseseadme läheduses on fluorestsentslamp (päevavalguslamp), võib see takistada puldi infrapunasiignaali jõudmist vastuvõtjani ning see võib mõjutada kliimaseadme sisse- ja väljalülitamist.
- Ärge torgake puldi avasse nõela ega varrast.

Kasutamiseelne ettevalmistus ja kontroll

EE

Kaugjuhtimispult

Patareide sisestamine

- 1 Eemaldage puldi kaas ja sisestage AAA-leelispatareid.**

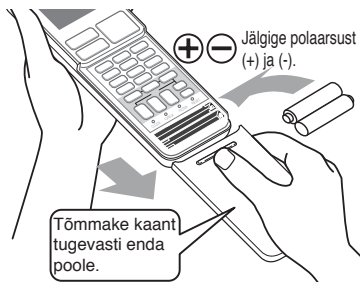

- 2 Vajutage nuppu CLOCK.**

- Reguleerige kella-aeg vastavalt punktile "Kella seadistamine" (paremal).



- 3 Kinnitage kaas.**



Kella seadistamine

- 1 Vajutage nuppu CLOCK.**

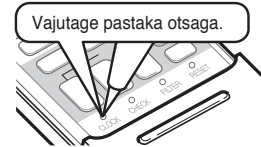

- 2 Valige päev.**



- Päev "SU" (pühapäev) hakkab vilkuma ning nupuvajutus toob ette järgmise päeva.

- 3 Valige kella-aeg.**

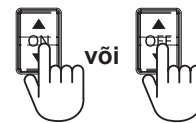

- Aeg muutub ühe korra vajutades 1 minuti kaupa. Aeg muutub nuppu all hoides 10 minuti kaupa.

- 4 Kinnitage kella-aeg.**

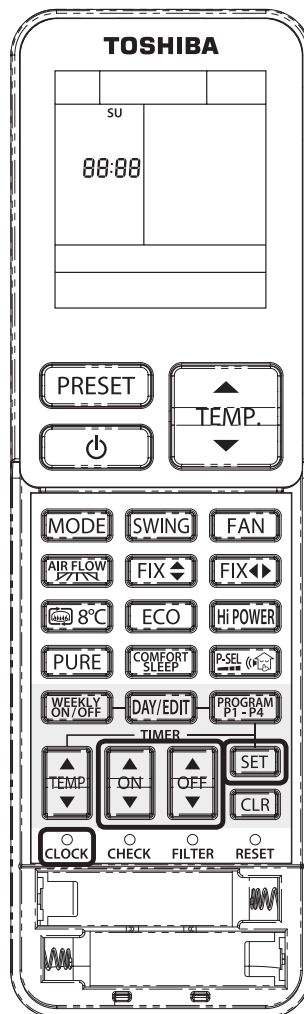

Märkused

- Leelispatareide tööiga on tavapärasel kasutamisel umbes 1 aasta.
- Patareid tuleb vahetada, kui siseseadmelt ei kosta signaali või puldiilt valitud funktsioon ei käivitu.
- Asendage tühjakssaanud patareid kahe uue sama tüüpi AAA-leelispatareiga.
- Kui seadet rohkem kui 1 kuu vältel ei kasutata, eemaldage patareid puldist.

Siseseade

Lülitage sisse peatoide.

- Pärast toite sisselülitamist kulub seadme tööks ettevalmistuseks 3 minutit. Töötamise märgutuli põleb. Kompressor siiski ei käivitu.

Signaali saatmine ja vastuvõtt

Suunake kaugjuhtimispult siseseadme vastuvõtumoodulile.



- Signaali vastuvõttu kinnitab märguheli ja töötamise märgutuli süttib.
- Nupu  vajutamisel kostab märguheli ja seadme töö peatub.

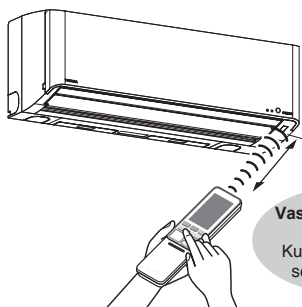

Vastuvõtja ja saatja
vahekaugus
Kuni 7 m otse sise-
seadme suunas.

- Veenduge, et signaal on saadetud ja vastu võetud, kui asetate kaugjuhtimispuldi hoidikusse.



Märkused

- Kasutage kaugjuhtimispulti kohas, kus siseseade saab signaali vastu võtta. Signaali levikut takistavad nt kardinaid või liugused.
- Saatmis- ja vastuvõtukaugus on lühem, kui agregaadil vastuvõtumoodulile langeb ere valgus, nt päikesevalgus.
- Saatmis- ja vastuvõtukaugus on lühem, kui kaugjuhtimispulti kasutatakse peaseadme suhtes diagonaalsuunas.

Automaatne töö



Kliimaseade valib jahutus- või soojendusfunktsiooni.

EE

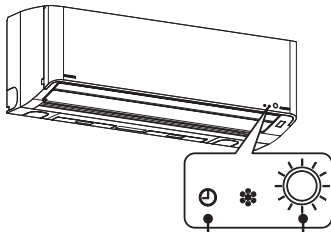

Taimeri märgutuli

Töörežiim
Jahutus/Kuivatus: Süttib sinine märgutuli.
Soojendus: Süttib oranž märgutuli.

Märguheli **PiPi** annab märku, et toiming on algseadel.

◀ Lk 9

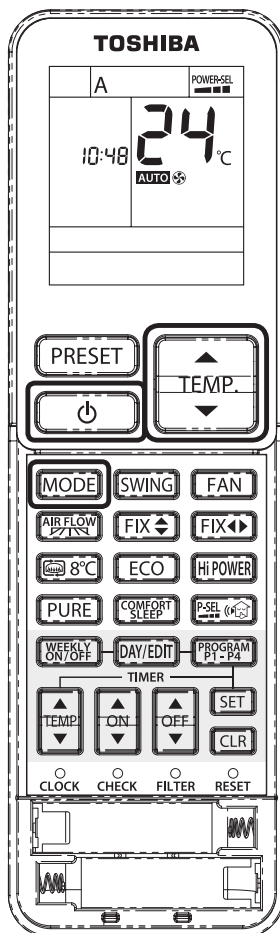

Automaatse töö alustamiseks valige A

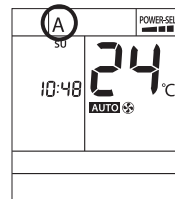

- Öhu hulk on ainult Automaatne (Automatic).

Seiskamisel

- Pärast funktsiooni peatumist algab automaatne sisekuivatus. (süttib TAIMERI märgutuli)

※ Kui seade on töötanud alla 10 minuti, seda toimingut ei tehta.

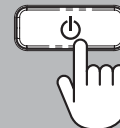

Temperatuuri (TEMPERATURE) muutmine

Alla

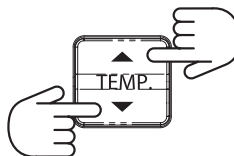

Üles

- Ühekordne vajutus muudab 1 °C võrra. Allhoidmine muudab kiiresti.
- Temperatuurivahemik 17 °C – 30 °C.

Märguheli **PiPi**, kui jõuab 24 °C näiduni.

Jahutamine, soojendamine, kuivatamine ja ainult ventilaator



Jahutamine & Soojendamine

Jahutus- ja soojendusrežiimi temperatuuri ja õhu hulka saab seadistada vastavalt soovile. 8 °C soojenduse valimisel saab seadistada ainult õhu hulka.

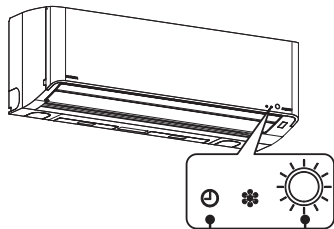

Taimeri märgutuli

Töörežiim
Jahutus/Kuivatatus: Süttib sinine märgutuli.
Soojendus: Süttib oranž märgutuli.

Märguheli **PiPi** annab märku, et toiming on algeadel

← Lk 9

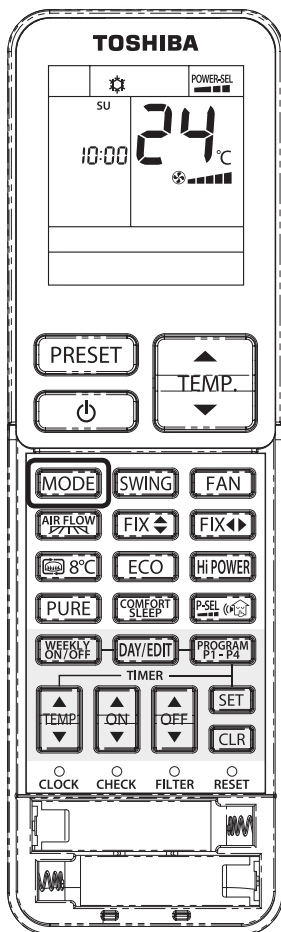

| | |
|---------------------------|------|
| Jahutamine | |
| Kuivatamine | |
| Soojendamine | |
| Ainult ventilaator | |

Sulatamine soojendamise ajal

See ei ole ebanormaalne

Soojendamise ajal võib välisseadme soojusvahetit katta härmatis. Seadme töövoime nõrgenemist hoiab ära automaatne sulatus. Sel ajal võib soe õhuvool sisseadmes peatuda või välisseadmest väljuda vett või auru. See ei tähenda seadme riket. Sulatusfunktsioon võib käivituda kohe pärast kliimaseadme toimingu seiskamist.

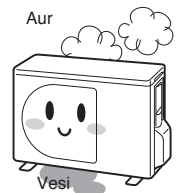



Kuivatamine Õhu kuivatamine ja tavapärase jahutamise toimub automaatselt.

EE

Temperatuuri muutmine

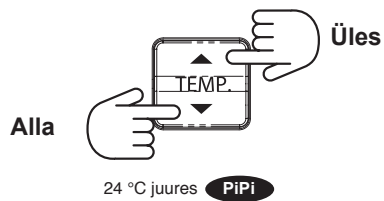

- Ühekordne vajutus muudab 1 °C võrra. Allhoidmine muudab kiiresti.
- Temperatuurivahemik 17 °C – 30 °C.

Seiskamisel

- Pärast funktsiooni peatumist algab automaatne sisekuivatus. (süttib TAIMERI märgutuli)
※ Kui seade on töötanud alla 10 minuti, seda toimingut ei tehta.

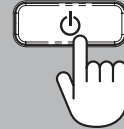

Märkused

- Jahutusaine voolamine võib tekitada heli, kuid see ei ole rike.
- Madala välistemperatuuri korral võib ruumi temperatuur olla madalam kui valitud temperatuur.
- Kuivatamisrežiimil on õhu hulga seade automaatne.

Plasmapuhasti

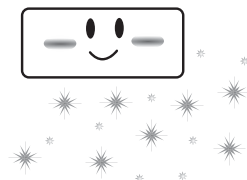

Plasmaionisaator laeb positiivse laenguga õhus olevad tolmu- jm osakesed. Kliimaseade „püüab“ need õhust kinni ja väljutab koos äravooluveega. See hoiab kliimaseadmest väljuva õhu puhtana.

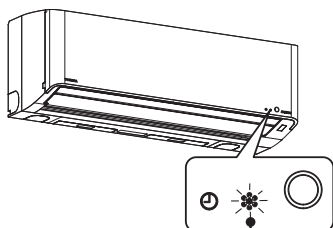

Plasmapuhasti märgutuli süttib

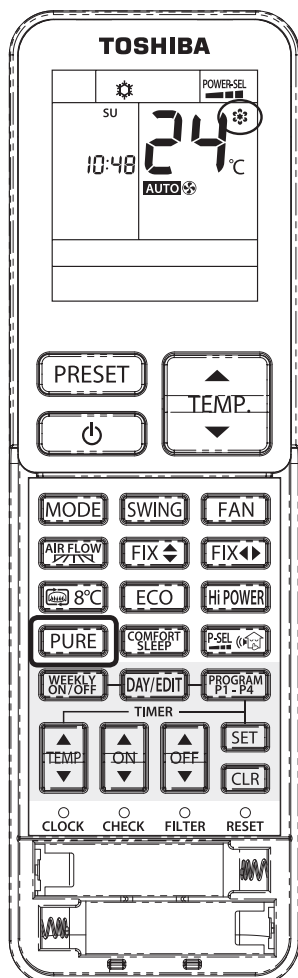

Õhu puhastamine plasmapuhastiga



Toimingu seiskamine

- Pärast peatumist algab automaatne puhastamine (süttib TAIMERI märgutuli).
* Kui seade on töötanud alla 10 minuti, seda toimingut ei tehta.

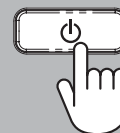

või



Kasutamisel koos kliimaseadmega

Tuleb arvestada õhu hulga ja kliimaseadme paigaldussuunaga.

| | | |
|------------|---|----------------------|
| Toiming | Plasmapuhasti käivitamine kliimaseadme töö ajal | Vajutage PURE |
| | Kliimaseadme käivitamine plasmapuhasti töö ajal | Vajutage MODE |
| Seiskamine | Mõlema seadme seiskamine | Vajutage ⏻ |
| | Plasmapuhasti seiskamine | Vajutage PURE |

Märkused

- Plasmapuhasti ei eemalda õhust sigaretsuitsust eralduvaid kahjulikke aineid (süsinikmonoksiid jne). Sellisel juhul tuleb ruumi õhutamiseks avada aken.

Õhu hulk, õhu suund ja ribakatikud

Märguheli **PiPi** annab märku, et toiming on algseadel. 

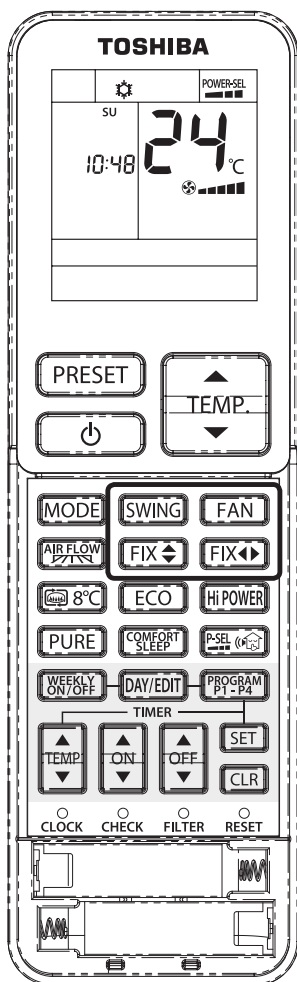

Ribakatikute liikumine vertikaalse õhuvooluga

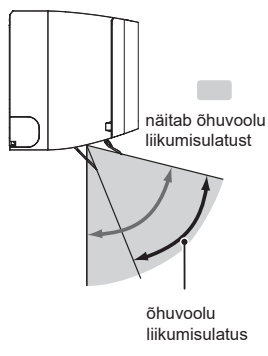

Jahutamine (vaikimisi valitud seade)



Soojendamine (vaikimisi valitud seade)

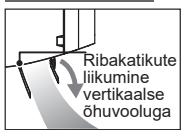



EE

Õhu hulga muutmiseks vajutage **FAN** (VENTILAATOR).

• Iga kord...

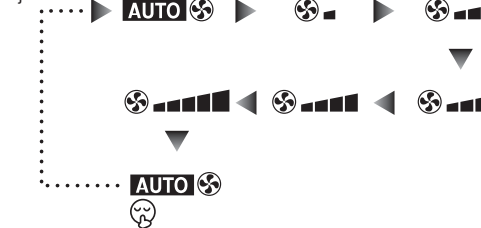
Kui vajutate automaatse töö, jahutamise, ainult ventilaatori töö ja PURE ajal.



- Kui töörežiim on Vaikne , on õhu hulga seadistus automaatne.

Õhu suuna muutmiseks vajutage **FIX**

Õhu suuna muutmiseks vertikaalseks vabastage vasak nupp soovitud asendis, kuulete märguheli alumisel positsioonil.

(**PiPi** märguheli alumisel positsioonil)

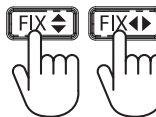

Õhu suuna muutmiseks horisontaalseks vabastage parem nupp soovitud asendis, kuulete märguheli eesmisel positsioonil.

(**PiPi** märguheli eesmisel positsioonil)

Õhuvoolu reguleerimine

- Sobiva õhuvoolu võib valida laia või kitsa õhuvoolu seadetega.



- Igal vajutamisel muutub vertikaalsete ja horisontaalsete ribakatikute asend ühe sammu võrra.
- Ärge liigutage ribakatikuid käsitsi, vaid reguleerige neid kindlasti kaugjuhtimispuldi abil.

Ribakatikute liigutamiseks vajutage **Swing**

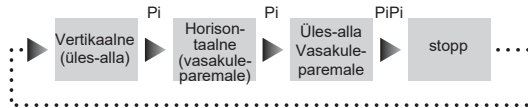
• Iga kord...



Liikumissuund muutub.

- Keskmise vertikaalse ribakatiku liigutamiseks vajutage  Keskmise horisontaalse ribakatiku liigutamiseks vajutage uuesti  Õhu suuna teadasaamiseks vabastage liigutamine (swing).

Mugav õhuvool



Lai õhuvool: Õhk kandub üle kogu ruumi.
Kitsas õhuvool: Õhuvool koondub kitsale alale.

Lai õhuvool

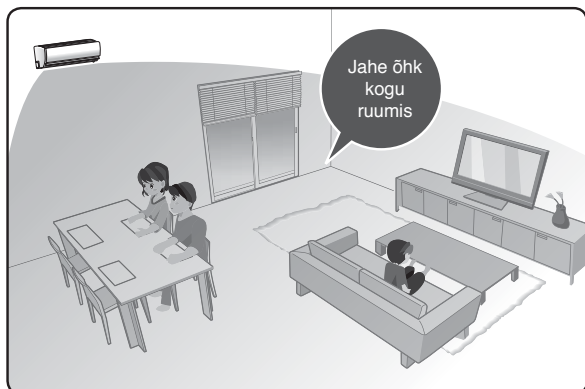

Kitsas õhuvool

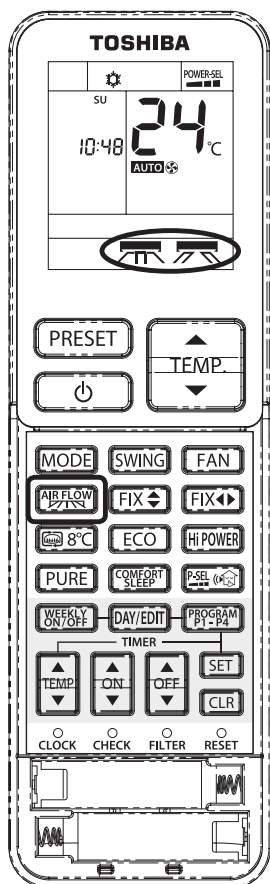
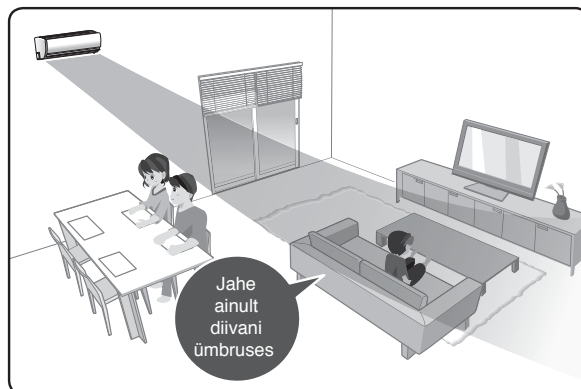

Mugava õhuvoolu valimine

AIR FLOW

Valige funktsiooni (Automaatne, Jahutamine, Soojendamine, Kuivatamine ja need funktsioonid koos PURE-ga) töötamise ajal.



Iga kord...

Vajutamisel muutub õhuvoolu ulatus/suund.

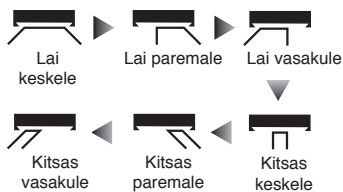

Tühista toiming

- Igal vajutamisel kostab siseseadmest märguheli "Pi", välja arvatud "PiPi" toimingu AIR FLOW (õhuvool) tühistamisel.

Õhu suuna väheseks muutmiseks

- Reguleerige õhuvoolu suunda nupuga **FIX** ⇄ **FIX** ⇄. Õhu suuna teadasaamiseks vabastage liigutamine (swing). ← LK 17
- Nupule **FIX** ⇄ **FIX** ⇄ või **SWING** vajutamisel ja laia või kitsa õhuvoolu valimisel vabastatakse õhuvoolu suund.

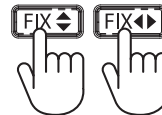

Märkused

- Horisontaalse ja vertikaalse õhusuuna ribakatikud muutuvad vastavalt laia või kitsa õhuvoolu valikule. Kui mugava õhuvoolu režiim peatatakse, kehtivad valitud seaded järgmisele valitud režiimile.
- **ECO** ei tööta plasmaphasti töö ajal.
- Horisontaalse õhuvoolu ribakatikud võib reguleerida 30 kraadi raadiuses, kui on valitud lai või kitsas õhuvool.

Taimeri kasutamine

EE

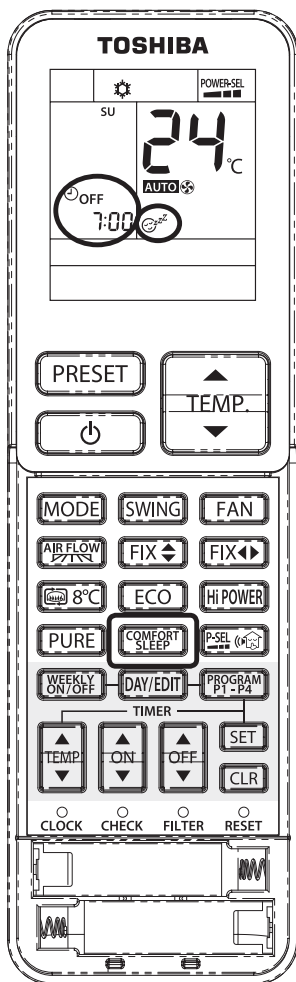
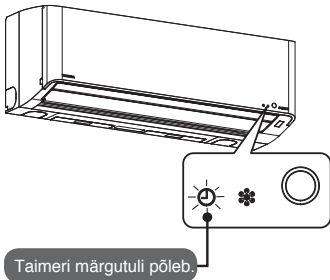

Mugav unerežiim

Töö peatub eelseadistatud ajal automaatselt.
 1, 3, 5 ja 9 tunni valimisel muutub funktsioon mugavaks unerežiimiks.
 Seadistatud temperatuur reguleeritakse automaatselt vastavalt režiimile.
 Siiski ei tõsteta ega langetata temperatuuri üle 2 °C võrra.

Taimeriga väljalülitamine mugava unerežiimi (Comfort Sleep) ajal

● Igal vajutamisel (3 sekundi jooksul)...

※ Näide, kui valitud on 10:00 õhtul (22:00).

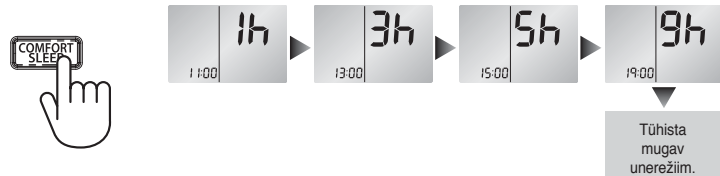

- Töö peatamise aeg on kuvatud kaugjuhtimispuldil.
- Pärast töö lõppu sisemuse kuivatamist ei toimu.
- Mugavat unerežiimi ei saa seadistada, kui plasmapuhasti töötab iseseisvalt.

Tühistamiseks

※ Taimeri seaded tühistatakse, kuid töö jätkub.





Taimeri sisse- ja väljalülitamine

Käivitamine ja seiskamine toimub vastavalt valitud ajale. Määrake pärast kellaaja seadistamist kaugjuhtimispuldil. 

1

Taimer sees



Taimer väljas





- Muutub 10 minuti võrra ühekordsel vajutamisel ja 1 tunni võrra pideval vajutamisel.
- Kuvatakse valitud aeg. Jätkake sammuga ②, kui saate kasutada eelmise seadistusega sama aega.

2

Valige



- Puhkeajal sisekuivatust ei toimu.
- Taimeri väljalülitamise saab valida, kui eelmine funktsioon on peatatud. Toiming käivitub valiku ajal.
- Valitud aja muutmiseks vajutage  või .

Tühistamiseks

※ Taimeri seaded tühistatakse, kuid töö jätkub.



Seadistamise näide (taimeri sisse- ja väljalülitamine)

Käivitub kell 6:00 hommikul ja peatub kell 10:00 hommikul.

1

Valige funktsioon, mis algab kell 6:00 hommikul.



Näidikul vilguvad vaheldumisi valitud aeg ja käesolev töörežiim.

2

Määrake seiskamisajaks 10:00 hommikul.



Näidikul vilguvad vaheldumisi valitud aeg ja käesolev töörežiim.

3



Nädalataimeri kasutamine

NÄDALATAIMER lubab seadistada 4 programmi igale nädalapäevale.

Nädalataimeris saab seadistada järgmised funktsioonid:

- a. Tööaeg (taimeriga SISSE- ja VÄLJALÜLITAMINE)
- b. Töörežiim (JAHUTAMINE, KUIVATAMINE, SOOJENDAMINE, AINULT VENTILAATOR)
- c. Temperatuur
- d. Ventilatoori kiirus
- e. Erifunktsioonid (8 °C, ÖKO, SUUR VÕIMSUS)

NÄDALATAIMERI KASUTAMINE – näited

1

Elutuba

Esmaspäevast reedenil

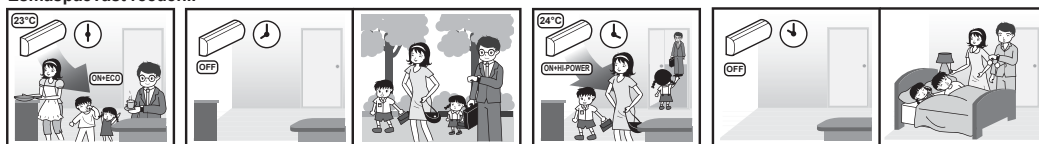

Laupäeval ja pühapäeval

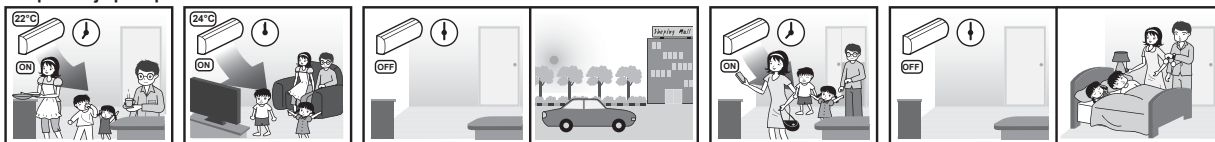

2

Elutuba tugeva jahutusega (kliimaseade töötab pidevalt)

Esmaspäevast reedenil

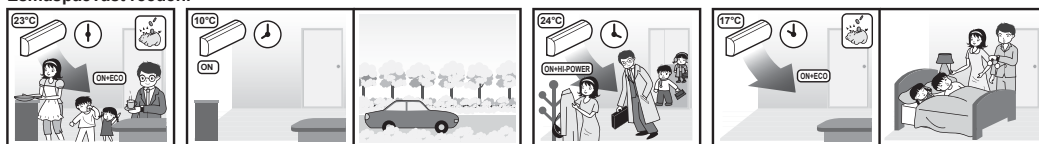

Laupäeval ja pühapäeval



3

Magamistuba

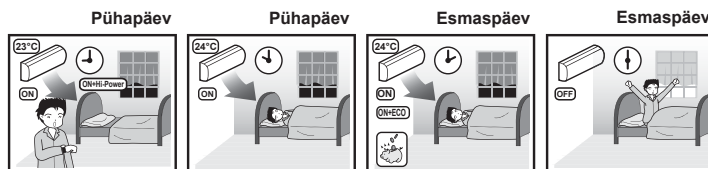

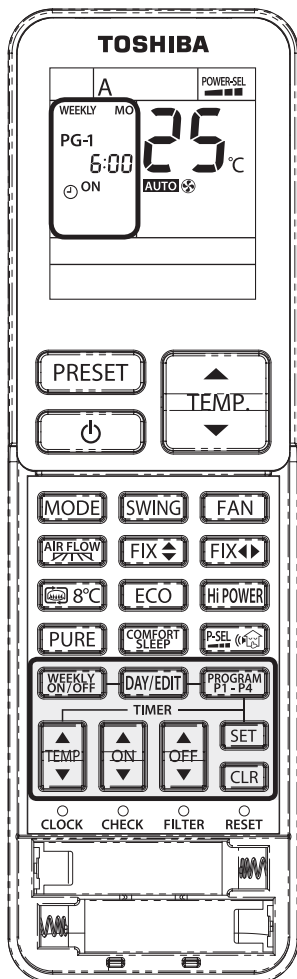

NÄDALATAIMERI seadistamine

- 1** NÄDALATAIMERI seadetesse sisenemiseks vajutage **DAY/EDIT**.

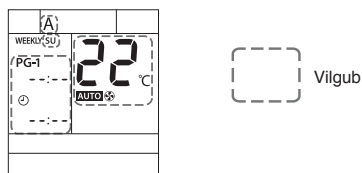

- 2** Vajutage **DAY/EDIT** soovitud päeva valimiseks reast. Päeva sümbol kuvatakse LCD-ekraanil.

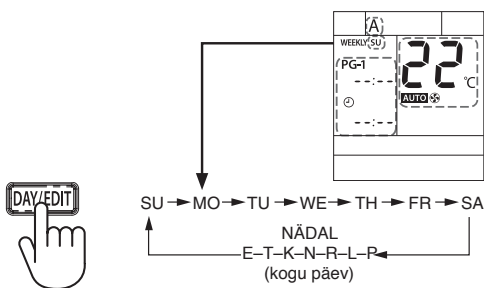

- 3** Vajutage **PROGRAM P1-P4** programmi numbrivalimiseks.

- Kui **DAY/EDIT** vajutamisel ilmub ekraanile PG-1, on programm seadistamiseks valmis.
- Programmi numbrivalimiseks vajutage **PROGRAM P1-P4**, valik reast Programm 1 – Programm 4.

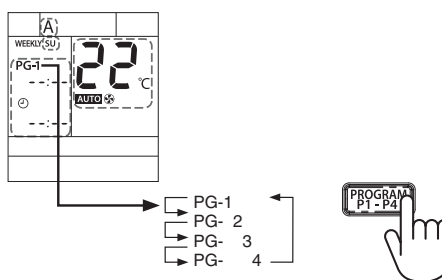

- 4** Vajutage soovitud aja valimiseks **ON** või **OFF**.

- Aja saab 10-minutilise intervallidega seadistada vahemikus 0:00–23:50.
- Nuppu all hoides muutub aeg 1 tunni kaupa.
- Iga programmile saab seadistada ainult ühe taimeriga SISSE ja VÄLJA lülitamise.

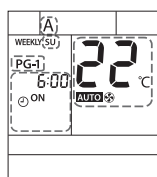

Taimer SISSE

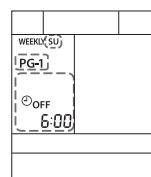

Taimer VÄLJA*

*Taimer VÄLJA -seadet kasutatakse ainult kliimaseadme PEATAMISEKS, seetõttu ei kuvata siin režiimi, temperatuuri, ventilaatori kiirust j.m. seadeid.

5 Vajutage soovitud režiimi valimiseks **MODE**.



6 Vajutage soovitud temperatuuri valimiseks **TEMP** või **TEMP**.

• Temperatuuri saab seadistada vahemikus 17 °C – 30 °C.

7 Vajutage soovitud ventilaatori kiiruse valimiseks **FAN**.

8 Lisage vajadusel funktsioone.

- Vajutage **8°C** režiimi kasutamiseks. (Märkus: kaminafunktsiooni ei saa nädalataimeriga valida.)
- Vajutage **ECO** ÖKO-režiimi kasutamiseks.
- Vajutage **HI POWER** SUURE VÕIMSUSE režiimi kasutamiseks.

9 Programmi lisamine või redigeerimine

Programme saab seadistada kõigile päevadele, seade kinnitamiseks vajutage **SET** **10**.

Programmi lisamiseks või redigeerimiseks korrake protsesse **2** - **8**, seejärel kinnitage seaded.

10 Pärast seadistamise lõpetamist vajutage **SET** seadete kinnitamiseks.*

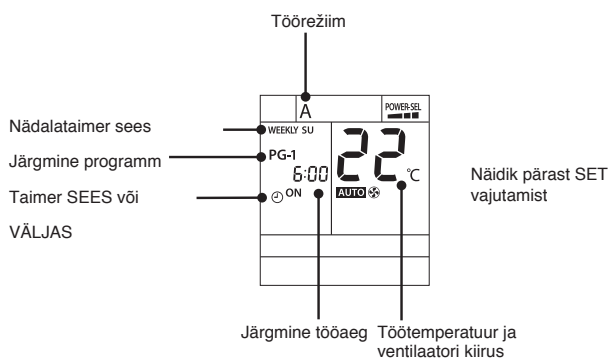

*Suunake kaugjuhtimispult kliimaseadme vastuvõtjale ja vajutage nuppu SET (SEADISTA), kuni kuulete heli "PiPi", mis tähistab seadistamise lõpetamist. Kliimaseade võib signaali vastuvõtmise ajal anda heli "Pi" numbrilt, mis vastab seadistatud päeva numbrile.

Kui TAIMERI tuli vilgub (st seadistus pole lõppenud), vajutage **WEEKLY ON/OFF**.

Märkused

1. Asetage kaugjuhtimispult kellaaja sünkroniseerimiseks kohta, kus siseseade saab signaali vastu võtta.
2. SISSE-/VÄLJA lülitamise taimerit võib seadistada ka siis, kui NÄDALATAIMER on aktiivne. Kliimaseade järgib sel juhul kõigepealt sisse/välja taimerit, seejärel jätkab nädalataimeri seadetega.
3. Kui nädalataimer on aktiivne, saab reguleerida kõiki funktsioone nagu REŽIIM, TEMP, VENTILAATOR, SUUR VÕIMSUS, ÖKO, kuid kella jõudmisel eelprogrammeeritud seadetenähted hakkavad kehtima need.
4. Kaugjuhtimispuldi signaali saatmise ajal vältige kaugjuhtimispuldi ja kliimaseadme vahelise side segamist (nt takistavate esemetega vm).

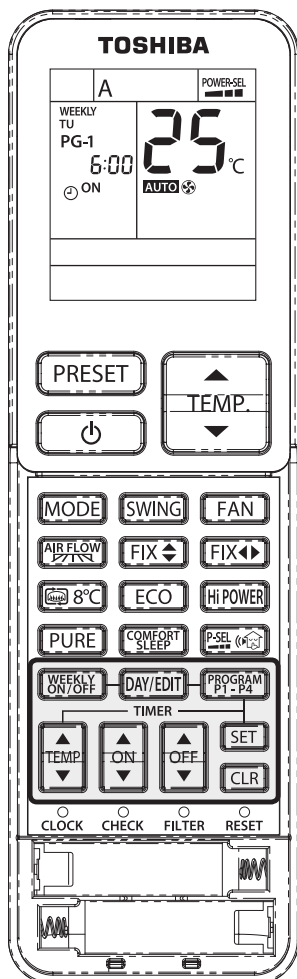

NÄDALATAIMERI programmi muutmine

Nädalataimeri programmi muutmiseks pärast seadete kinnitamist korraldage protsess ① - ③

← Lk 23.

①

Vajutage **DAY/EDIT**.

- Kuvatakse nädalapäev ja programmi number.

②

Vajutage nädalapäeva valimiseks **DAY/EDIT** ja kinnitatava programmi numbri valimiseks **PROGRAM P1-P4**.

- Toimingu ümberseadistamine

③

Vajutage **SET** kinnitamiseks ja seadetest väljumiseks.

NÄDALATAIMERI deaktiveerimine

Kui ekraanil on kuvatud **WEEKLY (IGANÄDALANE)**, vajutage **WEEKLY ON/OFF**.

- WEEKLY kaob ekraanilt, kuid programm jääb siiski kaugjuhtimispuhli alles.
- TAIMERI märgutuli kustub.
- Nädalataimeri uuesti aktiveerimiseks vajutage uuesti **WEEKLY ON/OFF**, puldi ekraanile ilmuvad järgmise programmi andmed. Programm on pärast aktiveerimist sünkroonis kellaajaga.

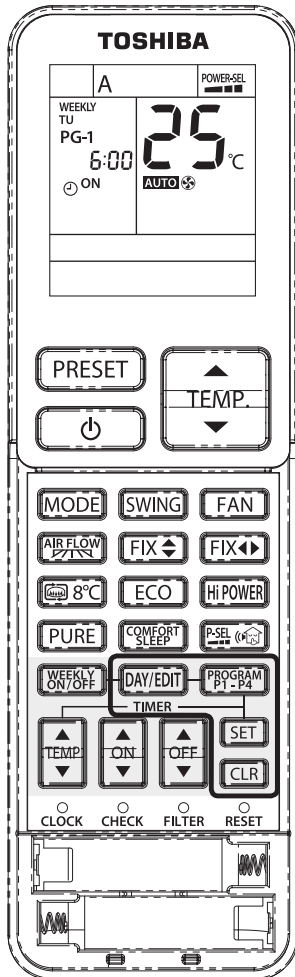

Programmide kustutamine

Üksik programm

- 1 Vajutage **DAY/EDIT**
 - Kuvatakse nädalapäev ja programmi number.
 - Valige päev.
- 2 Valige nupuga **PROGRAM P1-P4** kustutatava programmi number.
- 3 Vajutage **CLR**
 - SISSE/VÄLJA taimer eemaldatakse ja LCD vilgub.
- 4 Vajutage **SET** programmi kustutamiseks .
 - Vajutage LCD vilkumise ajal **SET**, programm kustutatakse.

Kõik programmid

- 1 Vajutage **DAY/EDIT**
 - Kuvatakse nädalapäev ja programmi number.
- 2 Vajutage **CLR** ja hoidke all 3 sekundit.
 - Kõik programmid kustutatakse ning LCD kuvab aktiivset toimingut.

Märkused

Veenduge, et kliimaseadme signaali vastuvõtumoodul saaks kätte signaali kaugjuhtimispuuldiit.

NÄDALATAIMERI kasutamise näide

Elutuba (Näide 1)

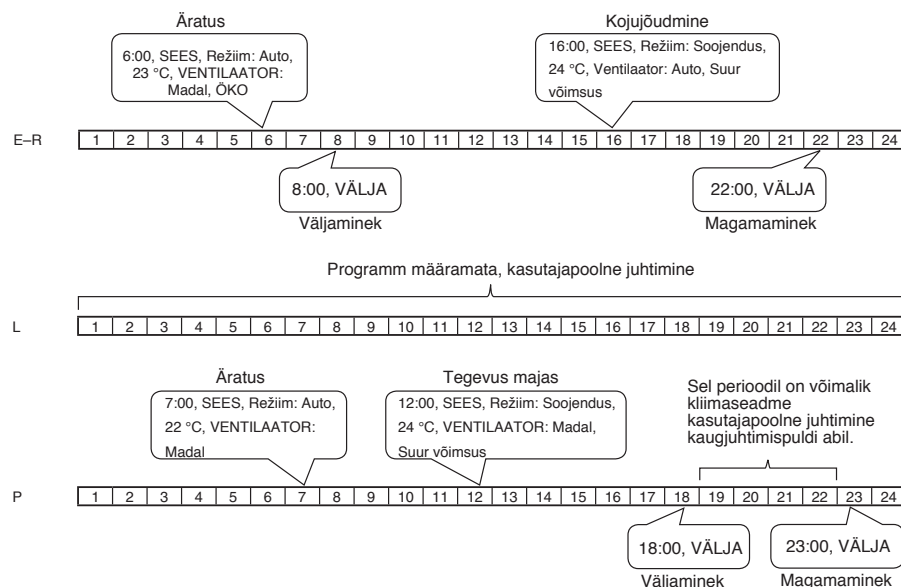

Kasutamine elutoas

| | Seade | P | E | T | K | N | L | L |
|----------------|-------------|--------------|--------------|--------------|--------------|--------------|--------------|---|
| PG-1 | Taimer | SEES | SEES | SEES | SEES | SEES | SEES | - |
| | Kell | 7:00 | 6:00 | 6:00 | 6:00 | 6:00 | 6:00 | - |
| | Ruum | Auto | Auto | Auto | Auto | Auto | Auto | - |
| | Temperatuur | 23°C | 23°C | 23°C | 23°C | 23°C | 23°C | - |
| | Ventilaator | Madal | Madal | Madal | Madal | Madal | Madal | - |
| Lisafunktsioon | - | ÖKO | ÖKO | ÖKO | ÖKO | ÖKO | ÖKO | - |
| PG-2 | Taimer | SEES | VÄLJAS | VÄLJAS | VÄLJAS | VÄLJAS | VÄLJAS | - |
| | Kell | 12:00 | 8:00 | 8:00 | 8:00 | 8:00 | 8:00 | - |
| | Ruum | Soojendamine | - | - | - | - | - | - |
| | Temperatuur | 24°C | - | - | - | - | - | - |
| | Ventilaator | Suur võimsus | - | - | - | - | - | - |
| Lisafunktsioon | - | - | - | - | - | - | - | - |
| PG-3 | Taimer | SEES | SEES | SEES | SEES | SEES | SEES | - |
| | Kell | 18:00 | 16:00 | 16:00 | 16:00 | 16:00 | 16:00 | - |
| | Ruum | - | Soojendamine | Soojendamine | Soojendamine | Soojendamine | Soojendamine | - |
| | Temperatuur | - | 24°C | 24°C | 24°C | 24°C | 24°C | - |
| | Ventilaator | - | Auto | Auto | Auto | Auto | Auto | - |
| Lisafunktsioon | - | Suur võimsus | Suur võimsus | Suur võimsus | Suur võimsus | Suur võimsus | - | |
| PG-4 | Taimer | VÄLJAS | VÄLJAS | VÄLJAS | VÄLJAS | VÄLJAS | VÄLJAS | - |
| | Kell | 23:00 | 22:00 | 22:00 | 22:00 | 22:00 | 22:00 | - |
| | Ruum | - | - | - | - | - | - | - |
| | Temperatuur | - | - | - | - | - | - | - |
| | Ventilaator | - | - | - | - | - | - | - |
| Lisafunktsioon | - | - | - | - | - | - | - | |

NÄDALATAIMERI kasutamise näide (jätkub)

Elutuba

EE

Esmaspäevast reedeni

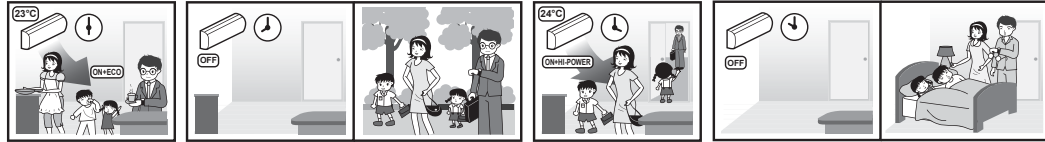

Laupäeval ja pühapäeval

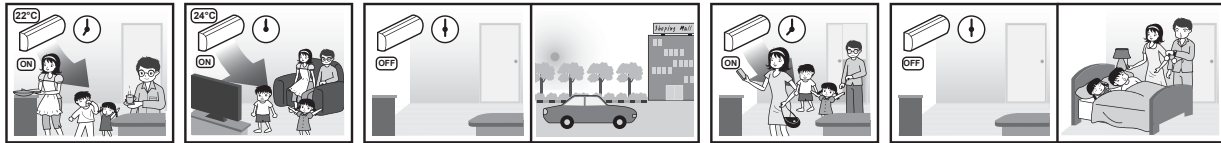

Elutuba tugeva jahutusega (Näide 2) (kliimaseade töötab pidevalt)

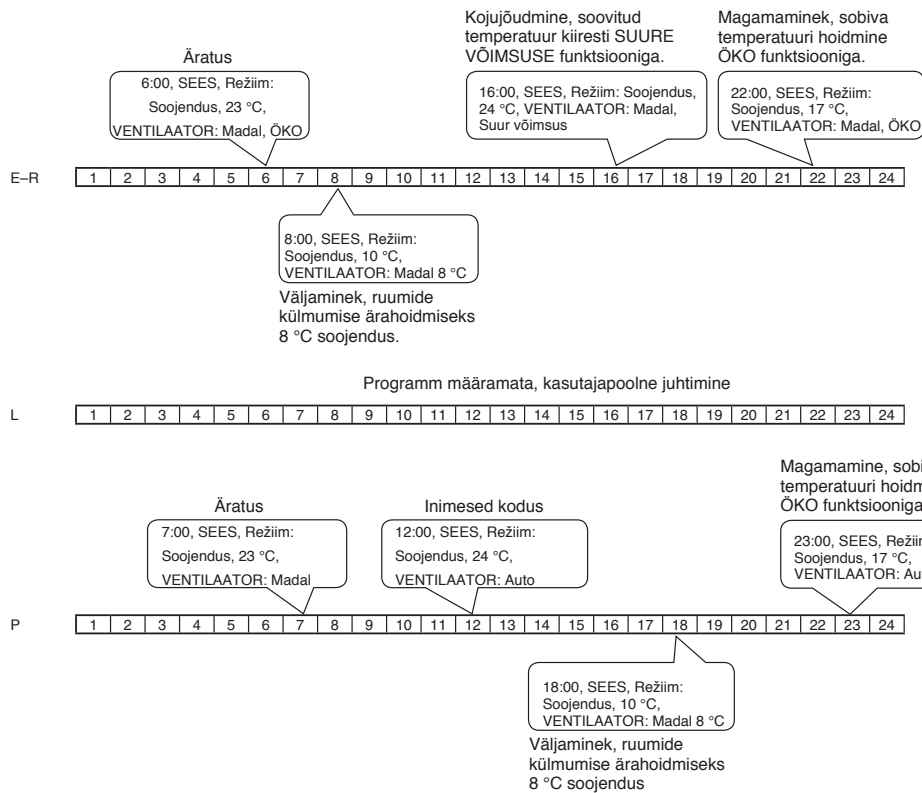

NÄDALATAIMERI kasutamise näide (jätkub)

Kasutamine elutoas

| | Seade | P | E | T | K | N | R | L |
|------|----------------|--------------|--------------|--------------|--------------|--------------|--------------|---|
| PG-1 | Taimer | SEES | SEES | SEES | SEES | SEES | SEES | - |
| | Kell | 7:00 | 6:00 | 6:00 | 6:00 | 6:00 | 6:00 | - |
| | Ruum | Soojendamine | Soojendamine | Soojendamine | Soojendamine | Soojendamine | Soojendamine | - |
| | Temperatuur | 23°C | 23°C | 23°C | 23°C | 23°C | 23°C | - |
| | Ventilaator | Madal | Madal | Madal | Madal | Madal | Madal | - |
| PG-2 | Lisafunktsioon | - | ÖKO | ÖKO | ÖKO | ÖKO | ÖKO | - |
| | Taimer | SEES | SEES | SEES | SEES | SEES | SEES | - |
| | Kell | 12:00 | 8:00 | 8:00 | 8:00 | 8:00 | 8:00 | - |
| | Ruum | Soojendamine | Soojendamine | Soojendamine | Soojendamine | Soojendamine | Soojendamine | - |
| | Temperatuur | 24°C | 10°C | 10°C | 10°C | 10°C | 10°C | - |
| PG-3 | Ventilaator | Auto | Auto | Auto | Auto | Auto | Auto | - |
| | Lisafunktsioon | - | 8°C | 8°C | 8°C | 8°C | 8°C | - |
| | Taimer | SEES | SEES | SEES | SEES | SEES | SEES | - |
| | Kell | 18:00 | 16:00 | 16:00 | 16:00 | 16:00 | 16:00 | - |
| | Ruum | Soojendamine | Soojendamine | Soojendamine | Soojendamine | Soojendamine | Soojendamine | - |
| PG-4 | Temperatuur | 10°C | 24°C | 24°C | 24°C | 24°C | 24°C | - |
| | Ventilaator | Auto | Auto | Auto | Auto | Auto | Auto | - |
| | Lisafunktsioon | 8°C | Suur võimsus | Suur võimsus | Suur võimsus | Suur võimsus | Suur võimsus | - |
| | Taimer | SEES | SEES | SEES | SEES | SEES | SEES | - |
| | Kell | 22:00 | 22:00 | 22:00 | 22:00 | 22:00 | 22:00 | - |
| PG-4 | Ruum | Soojendamine | Soojendamine | Soojendamine | Soojendamine | Soojendamine | Soojendamine | - |
| | Temperatuur | 17°C | 17°C | 17°C | 17°C | 17°C | 17°C | - |
| | Ventilaator | Auto | Auto | Auto | Auto | Auto | Auto | - |
| | Lisafunktsioon | ÖKO | ÖKO | ÖKO | ÖKO | ÖKO | ÖKO | - |
| | | | | | | | | |

**Märkus: LAUPÄEVALE ei ole määratud eraldi programmi, vaid järgitakse teiste päevade seadeid (REEDE, PG-4 = Soojendamine, 17 °C, Ventilaator = Auto, ÖKO). Sel päeval saab kasutaja kliimaseadme tööd vajadusel puldist juhtida.

Elutuba tugeva jahutusega (kliimaseade töötab pidevalt)

Esmaspäevast reedeni

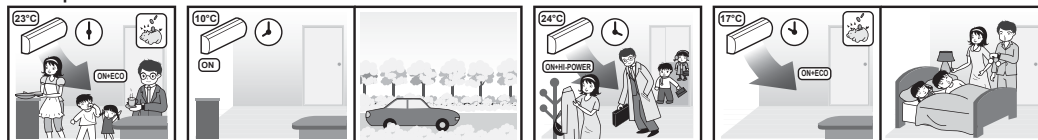

Laupäeval ja pühapäeval



NÄDALATAIMERI kasutamise näide (jätkub)

EE

Magamistuba (Näide 3)

ÖKO funktsioon aitab säästa energiat valitud temperatuuril.

Kiire reguleerimine soovitud temperatuurile SUURE VÕIMSUSE funktsiooniga

Suure võimsuse väljalülitamine energia säästmiseks

ÖKO funktsioon aitab säästa energiat valitud temperatuuril.

2:00, SEES, Režiim: Auto, 24 °C, VENTILAATOR: Madal, ÖKO

Äratus

6:00, VÄLJA

21:00, SEES, Režiim: Soojendus, 25 °C, VENTILAATOR: Auto, töö suurel võimsusel

22:00, SEES, Režiim: Auto, 24 °C, VENTILAATOR: Auto

2:00, SEES, Režiim: Auto, 24 °C, VENTILAATOR: Madal, ÖKO

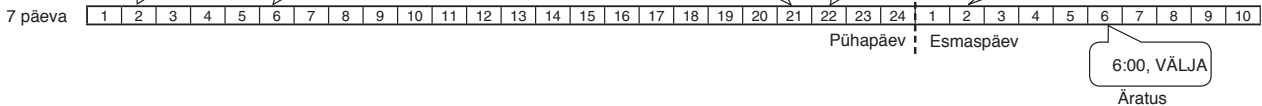

Kasutamine magamistoas

| | Seade | P | E | T | K | N | R | L |
|----------------|--------------|--------------|--------------|--------------|--------------|--------------|--------------|--------------|
| PG-1 | Taimer | SEES | SEES | SEES | SEES | SEES | SEES | SEES |
| | Kell | 2:00 | 2:00 | 2:00 | 2:00 | 2:00 | 2:00 | 2:00 |
| | Ruum | Auto | Auto | Auto | Auto | Auto | Auto | Auto |
| | Temperatuur | 24°C | 24°C | 24°C | 24°C | 24°C | 24°C | 24°C |
| | Ventilaator | Madal | Madal | Madal | Madal | Madal | Madal | Madal |
| Lisafunktsioon | ÖKO | ÖKO | ÖKO | ÖKO | ÖKO | ÖKO | ÖKO | ÖKO |
| PG-2 | Taimer | VÄLJAS | VÄLJAS | VÄLJAS | VÄLJAS | VÄLJAS | VÄLJAS | VÄLJAS |
| | Kell | 6:00 | 6:00 | 6:00 | 6:00 | 6:00 | 6:00 | 6:00 |
| | Ruum | - | - | - | - | - | - | - |
| | Temperatuur | - | - | - | - | - | - | - |
| | Ventilaator | - | - | - | - | - | - | - |
| Lisafunktsioon | - | - | - | - | - | - | - | |
| PG-3 | Taimer | SEES | SEES | SEES | SEES | SEES | SEES | SEES |
| | Kell | 21:00 | 21:00 | 21:00 | 21:00 | 21:00 | 21:00 | 21:00 |
| | Ruum | Soojendamine | Soojendamine | Soojendamine | Soojendamine | Soojendamine | Soojendamine | Soojendamine |
| | Temperatuur | 25°C | 25°C | 25°C | 25°C | 25°C | 25°C | 25°C |
| | Ventilaator | Auto | Auto | Auto | Auto | Auto | Auto | Auto |
| Lisafunktsioon | Suur võimsus | Suur võimsus | Suur võimsus | Suur võimsus | Suur võimsus | Suur võimsus | Suur võimsus | |
| PG-4 | Taimer | SEES | SEES | SEES | SEES | SEES | SEES | SEES |
| | Kell | 22:00 | 22:00 | 22:00 | 22:00 | 22:00 | 22:00 | 22:00 |
| | Ruum | Auto | Auto | Auto | Auto | Auto | Auto | Auto |
| | Temperatuur | 24°C | 24°C | 24°C | 24°C | 24°C | 24°C | 24°C |
| | Ventilaator | Auto | Auto | Auto | Auto | Auto | Auto | Auto |
| Lisafunktsioon | - | - | - | - | - | - | - | |

Magamistuba

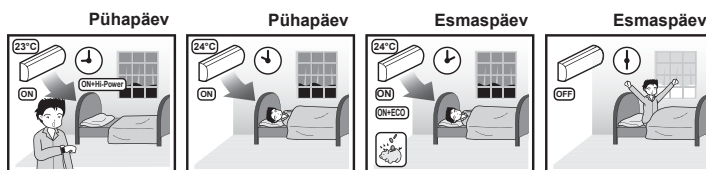

Toimingu/režiimi eelseadistamine



Võimaldab eelseadistada toimingu/režiimi hilisemaks kasutamiseks.
Seaded salvestuvad mällu ning neid saab hiljem lihtsalt kasutada.

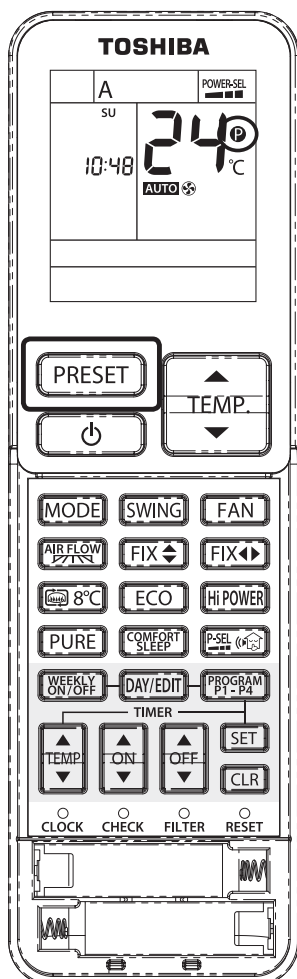

EELSEADISTATUD toimingud

- 1 Valige soovitud toiming.
- 2 Vajutage **PRESET** ja hoidke salvestamiseks all 3 sekundit.
Ekraanile ilmub sümbol **P**.
- 3 Eelseadistatud toimingu aktiveerimiseks vajutage **PRESET**.

Järgmisi toiminguid ei ole võimalik eelseadistada:

- ※ 8 °C / Kamin
- ※ Nädalataimer
- ※ Ribakatikute liigutamine

Energia kokkuhoid



Kui automaatne, jahutus- või soojendusrežiim on aktiveeritud, reguleerib ÖKO funktsioon ruumi temperatuuri.

EE

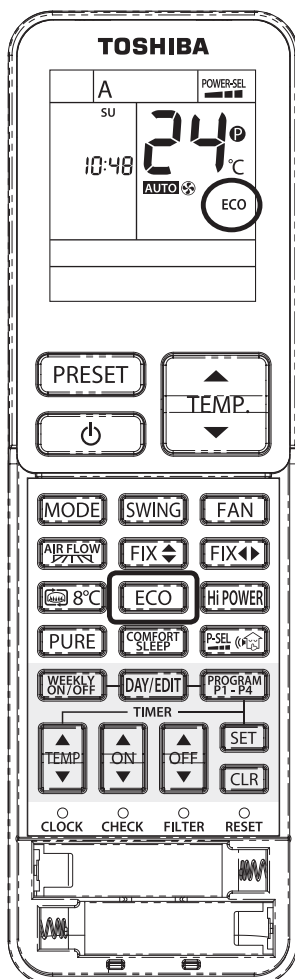

ÖKO funktsioon



- **ECO** nupp puldil ja sümbol ekraanil.
- Seadistatud temperatuur reguleeritakse automaatselt vastavalt režiimile. Siiski ei muudeta temperatuuri üle 2 °C võrra.

Piirangud: Võimsuse valik ja vaikne töö (välisseade)

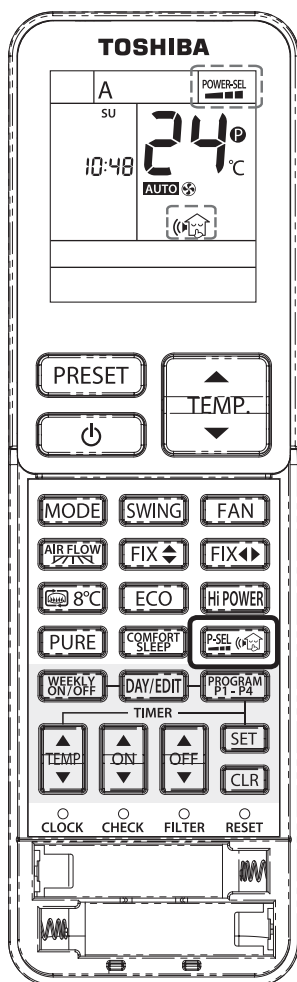

Võimsuse valik (P-SEL)

Seda funktsiooni kasutatakse, kui pealülitit jagatakse teiste elektriseadmetega. VÕIMSUSE VALIK 100%, 75% või 50% piirab voolu ja võimsuse tarbimist. Mida madalam protsent, seda suurem soojussalvestus ja pikem kompressori tööiga.

Märkused

- Taseme valimisel vilgub kaugjuhtimispuldi ekraanil 3 sekundi jooksul PWR-SEL. 75% ja 50% valimisel vilgub 2 sekundit ka number 75 või 50.
- Kuna VÕIMSUSE VALIK piirab voolutugevust, võib esineda ebapiisavat jahutus- või soojendusvõimsust.

Vaikne töö ((VAIKNE))

Funktsioon kindlustab välisseadme vaikse töö öisel ajal, mis arvestab nii kliimaseadme omaniku kui naabrite öörahu. Funktsioon optimeerib vaikse töö võimaldamiseks küttevõimsust.

Vaiksel töö on kaks režiimi (Vaikne 1 ja 2).

Seadeid on kolm: Standard > Vaikne 1 > Vaikne 2

Vaikne 1:

Optimeerib kütte- või jahutusvõimsust, tagades piisavalt mugava toatemperatuuri. See seade tasakaalustab töövõimsuse ja välisseadme mürataseme.

Vaikne 2:

Vähendab kütte- või jahutusvõimsust, seades esikohale välisseadme mürataseme vähendamise.

Seade langetab välisseadme mürataset 4 dB (A) võrra.

Märkused

- Kui vaikse töö seade on aktiivne, võib välisseadme kütte- või jahutusvõimsus nõrgeneda.

Võimsuse valik ja vaikne töö (välisseade)

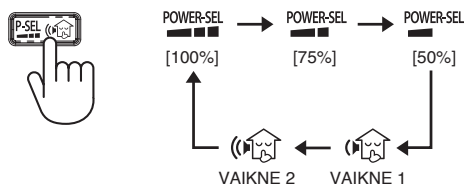

Kamina funktsioon ja 8 °C hoidmise funktsioon

EE

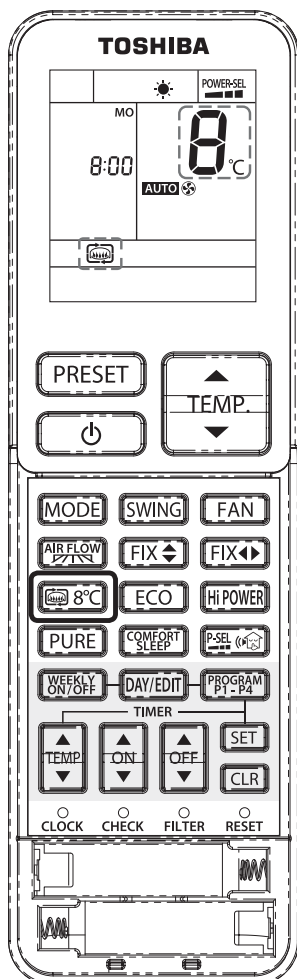

Kamina funktsioon ()

Hoiab siseseadme ventilaatori töös, kui kliimaseade ise ei küta, eesmärgiga levitada ruumis teiste küttekehade (nt kamina) toodetud soojust.
Seadeid on kolm: Standard > Kamin 1 > Kamin 2

Kamin 1:

Küte on välja lülitatud, sisemine ventilaator töötab kasutaja poolt eelnevalt määratud võimsusel.

Kamin 2:

Küte on välja lülitatud, sisemine ventilaator töötab eriti madalal tehes reguleeritud võimsusel.

8 °C hoidmise funktsioon (8 °C)

Funktsioon hoiab ruumis vajalikku külmumist vältivat sisetemperatuuri (5–13 °C) ilma liigse energiakuluta.

Kamina funktsioon ja 8 °C hoidmise funktsioon

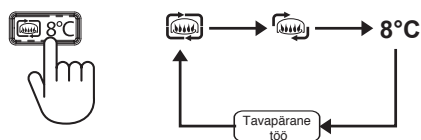

Märgutulede ereduse reguleerimine



See funktsioon reguleerib siseseadme märgutulede eredust või lülitab need välja.

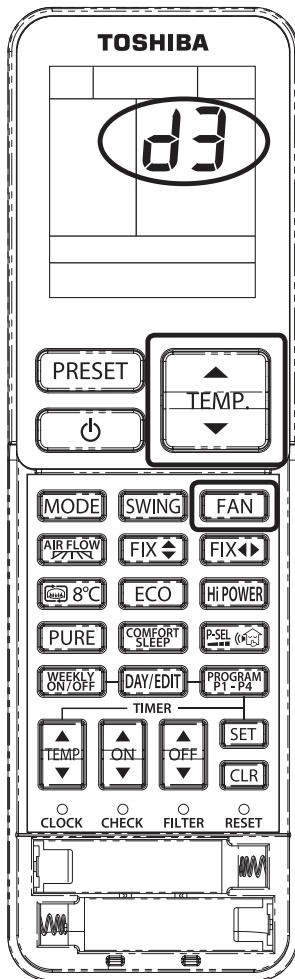
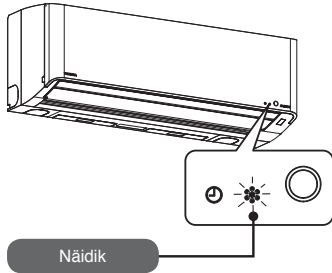

LAMBI EREDUSE REGULEERIMINE

Valige funktsiooni (Automaatne, Jahutamine, Soojendamine või Kuivatamine) töötamise ajal **FAN** ja hoidke all 5 sekundit.

Vajutage Üles või Alla

Ereduse reguleerimiseks või näidiku väljalülitamiseks, seadistada saab 4 tasemele.

| Kaugjuhtimispuldi LCD-ekraan | Märgutuli | Eredus |
|------------------------------|--|-----------------------|
| d3 | Tuli süttib seadme töö ajal täiseredusel. | 100% |
| d2 | Tuli süttib seadme töö ajal 50% eredusel. | 50% |
| d1 | Tuli süttib seadme töö ajal 50% eredusel ja režiimi märgutuli lülitub välja. | 50% |
| d0 | Kõik märgutuled on välja lülitatud. | Kõik välja lülitatud. |

• d1 või d0 korral põleb tuli enne kustumist 5 sekundit.

Automaatne kuivatusrežiim

EE

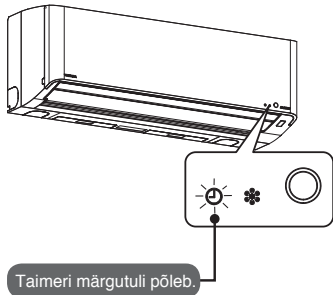

Taimer märgutuli põleb.

Automaatne kuivatusrežiim käivitub pärast seadme 10 minuti pikkust või pikemat tööd.

Automaatse kuivatusrežiimi peatamiseks vajutage

ütle kahe korra.

※ Pärast kaugjuhtimispuldi abil automaatse kuivatusrežiimi peatamist võib järgmise funktsiooni käivitumine viibida.

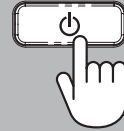

Automaatne kuivatusrežiim

Umbes 30 minutit.

Õhu puhastamine hoiab ära hallituse tekke.

● Vertikaalse suuna ribakatikud liiguvad.

※ Automaatset kuivatamist ei aktiveerita, kui sellele eelnev funktsioon on soojendamine, ainult ventilaator või plasmapuhasti.

Teavet automaatse kuivatusrežiimi kohta

- Automaatne kuivatusrežiim ei puhasta ruumi ega eemalda kliimaseadme sisemuses olevat hallitust ega tolmu.
- Rasvases, tugevalt suitsuses või niiskes ruumis kasutamisel võivad kliimaseadme sisemised osad (soojusvaheti või ventilaator) saastuda. Kinnijäänud mustust ega hallitust ei saa eemaldada.
- Sisse/välja taimer, nädalataimer ja mugava unerežiimi korral ei toimu automaatset kuivatamist, kui kaugjuhtimispult ei ole kliimaseadmele signaali saatmist võimaldavas kohas.

Hooldus ja puhastamine

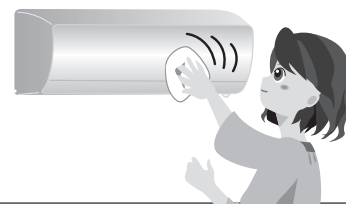

Tavapärase hooldus: Lülitage enne kontrollimist või hooldust toide välja.

! Hoiatus

- **Ärge puhastage/peске kiiimaseadme sisemust ise.** Kui kiiimaseadet on vaja pesta, tellige töö seadme müüjalt või volitatud hooldustehnikult. Sisemuse oskamatu pesemine võib põhjustada seadme osade või elektrisolatsiooni veekahjustusi, mille tagajärjeks võib olla elektrilöök või tulekahju.

Korralik hooldus pikendab kiiimaseadme tööiga ja hoiab kokku energiat.

Siseseade

Pühkige pehme lapiga.

- Puhastage pehme lapi ja sooja veega (alla 40 °C) ning kuivatage korralikult.



Kaugjuhtimispult

Pühkige pehme lapiga.

- Ärge peske veega. See võib põhjustada rikkeid.



Märkused

- Ärge kasutage puhastamiseks alkoholi, bensiini, lahusteid, klaasi-puhastus- ega poleerimisvahendeid. See võib toodet kahjustada.
- Ärge nühhkige või töödelge pindu pikemat aega keemilise puhastuslapiga. See võib kahjustada seadme pindu.

Öhufilter

Öhufiltrit tuleb hooldada pärast umbes 2 nädala pikkust kasutamist.

Öhufiltri ummistumisel võib kiiimaseadme tõhusus langeda.

Puhastage tolmuimejaga või peske veega.

- Veega pesemise korral kuivatage korralikult.

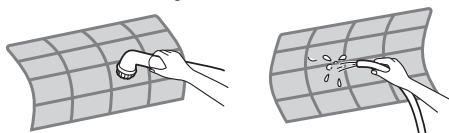

■ Öhufiltri eemaldamine

1. Tõstke esipaneel üles, kuni see peatub.
2. Tõstke alumine öhufilter käepidemest üles ja tõmmake välja.
 - Filtri tagasipanekul asetage see öhufiltri juhikusse ja sulgege esipaneel.

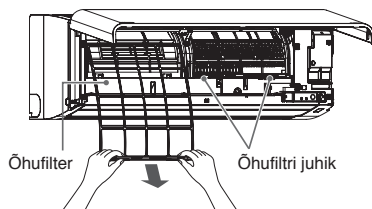

Esipaneeli avamine

Tõmmake alt külgedelt kinni hoides enda poole ning tõstke üles kuni fikseerumiseni.

※ Olge ettevaatlik, esipaneel võib lahti tulla ja maha kukkuda.

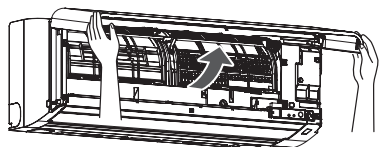

Esipaneeli eemaldamine

Tõmmake esipaneel enda poole ja tõstke üles kuni peatumiseni, siis lükake paremal ja vasakul küljel asuvad fiksaatorid väljapoole ja tõmmake esipaneel enda poole.

※ Ärge laske esipaneelil maha kukkuda, see võib vigastada kasutajat ja/või paneeli.

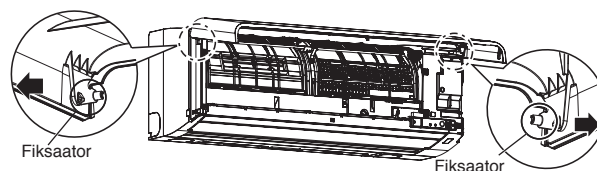

Esipaneeli tagasipanek

Toimige eemaldamisele vastupidises suunas.

Hoidke esipaneel horisontaalselt ja lükake mõlemad fiksaatorid juhikutesse.

Veenduge, et mõlemad fiksaatorid oleks täielikult juhikutes.

Kui esipaneel jääb peapaneeli suhtes viltu, avage see ja kinnitage uuesti.

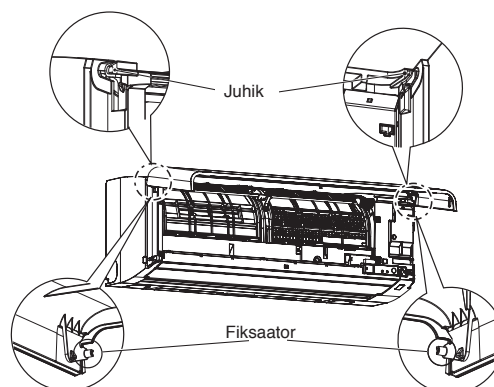

Peapaneel

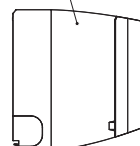

Esipaneel

Esipaneeli sulgemine

Tooge esipaneel alla ja vajutage öhuväljundi ülemises osas olevat kolme punkti.

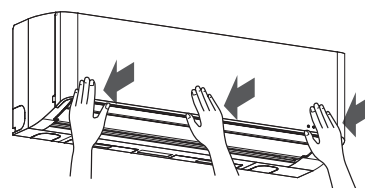

Hooldus ja puhastamine (jätkub)

EE

Hoiatus

- Hooldustoiminguid (esipaneeli/õhufiltri kinnitamine/eemaldamine) sooritades seiske kindlal alusel, et vältida kukkumise ja vigastuste ohtu.
- Pärast õhufiltri veega pesemist kuivatage see korralikult. Niiske õhufiltriga töötav seade võib põhjustada elektrilöögi.
- Ärge puudutage siseseadme metalloosi, kui esipaneel on eemaldatud. See võib põhjustada vigastusi.

Pikemaajaline kasutuspaus

- 1** Käitage ventilaatorit ja sisekuivatust 3~4 korda.
 - Ventilaator töötab kliimaseadmes kõrge temperatuuriga.
- 2** Peatage kliimaseade kaugjuhtimispuldist ja lülitage vool välja.
- 3** Hooldage õhufilter. 
- 4** Eemaldage kaugjuhtimispuldist patareid.
 - Pulti jäetud patareid võivad lekkima hakata, tühjeneda ja kontakte korrodeerida.

Kasutuselevõtt pärast pikemat pausi

- 1** Kontrollige õhufiltri puhtust. Veenduge, et see on õigesti paigaldatud.
- 2** Veenduge, et sise- ja välisseadme ümbrus ei oleks blokeeritud.
 - Kui seadme ümbrus on blokeeritud, võib selle töö olla osaliselt või täielikult takistatud.
- 3** Pange patareid kaugjuhtimispulsti.
- 4** Lülitage seade elektrivõrku.

Regulaarne kontroll

- Pikaajalisel kasutamisel võib vee äravool ummistuda.
- Tellige hooldus seadme müüjalt või volitatud hooldustehnikult.
- Sõltuvalt keskkonnast võib tolm, hallitus jm põhjustada halba lõhna. Kui kliimaseade hakkab töötades ebameeldivat lõhna eraldama, tuleks seda pesta.

Märkused

Kliimaseadme pesemine

- Kliimaseadme pesemiseks ja puhastusvahendite valikuks läheb vaja eriteadmisi ja -oskusi. Kui kliimaseadet on vaja pesta, tellige töö seadme müüjalt või volitatud hooldustehnikult. 

Filter (lisatarvik)

Filter on eraldi müüdav lisatarvik, mida saab seadmesse kinnitada 2 tükki. Tellige filter seadme müüjalt.

■ Filtri paigaldamine

1. Avage esipaneel.
2. Eemaldage õhufilter.

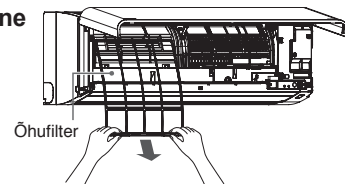

3. Paigaldage filter siseseadme raamile.
4. Pange õhufilter tagasi ja sulgege esipaneel.



Siseseadmes on 2 filtripesa.

■ Vahetamine ja hooldus

Vahetamisintervall sõltub filtri tüübist. Vahetamise aja ja hoolduse üksikasjade kohta küsige seadme müüjalt. Iga filtri vahetamissagedus on soovituslik. Kui tunnete, et kliimaseadme töö liigse tolmuga tõttu halveneb, vahetage filter varem.

Kui siseseadme märgutuli vilgub

Lülitage toide välja ning lülitage see 30 sekundi järel uuesti sisse ja kontrollige seadme tööd.

Kui tuli vilgub uuesti, on vajalik ülevaatus ja remont.

Kontrollige kliimaseadme tööd vastavalt järgmisele protseduurile ja teavitage müüjat või hooldusfirmat järgmistest punktidest (1) – (3).

- 1 Vea sümptomid
- 2 Kaugjuhtimispuhli abil leitud veakood (vt alltoodud juhised)
- 3 Siseseadme näidikul oleva märgutule vilkumine

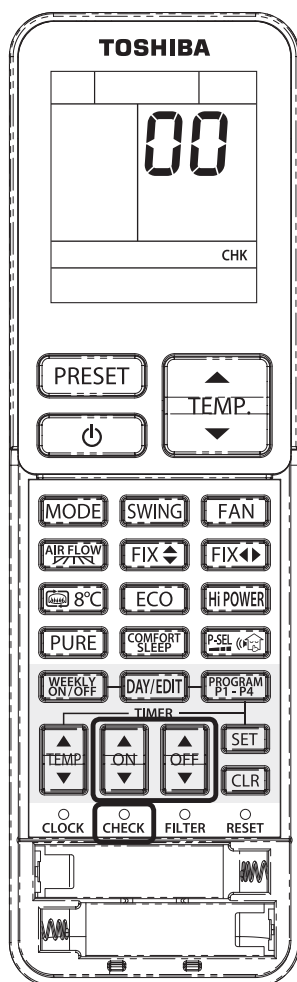

1 Kaugjuhtimispuhli hooldusrežiimi viimiseks vajutage pastaka otsaga nuppu CHECK (kontroll).

- Ekraanile ilmub temperatuurinäidu kohale 00.
- Ekraanile ilmub sümbol **CHK**.



2 Vajutage **ON** või **OFF**.

- Ekraanil kuvatakse **▲**.
- Vajutage **ON** või **OFF**.

Kui veakoodi ei leita, teeb siseseade ühe piiksu (Pi) ning kaugjuhtimispuhli ekraan muutub järgmiselt:

→ 00 → 01 → 02 ... 1d → 1E → 33

- Siseseadme TAIMERI märgutuli vilgub pidevalt (5 korda sekundis).
- Kontrollige seadet kõigi 52 kontrollkoodiga **00** (kuni **33**), nagu näidatud alltoodud tabelis.

- Kontrollkoodide sirvimiseks vajutage **ON** või **OFF**.

Veakorral piiksub siseseade antud koodi kohal 10 sekundit (Pi, Pi, Pi ...). Märkige üles veateate andnud koodid.

- Ekraanil on näha 2-kohaline tähtnumbriline kood.
- Kõik siseseadme märgutuled vilguvad (5 korda sekundis).

3 Vabastamiseks vajutage **ON**.

- Kaugjuhtimispuhli ekraanile ilmub kontrollimiseelne seis. Kontrollige teisi koode sammudega **1** - **3**.

Märkused

- Mõned vead, nt elektrisüsteemi rikked, ei pruugi veakode anda.
- Kui veakoodide kontrollimise ajal tuli ei vilgu, võib seade õiget veakoodi mitte kuvada.
- Ärge seadet omavoliliselt demonteerige ega remontige. Pöörduge seadme müüja või hooldustehniku poole.

Kontrollkoodide tabel

Süsteem võib anda veakode, mida antud tabelis ei ole.

| |
|--|
| Siseseadme viga (sh juhtmestik) |
| 00, 01, 04, 0C, 0d, 10, 11, 12 |
| Välisseadme viga (sh kompressor) |
| 02, 03, 07, 08, 14, 15, 17, 18, 19, 1A, 1b, 1C, 1d, 1E, 1F |

Kontrollkoodid koosnevad numbritest ja tähtedest.

5→5 6→6 A→A
b→B C→C d→D

Automaatse taaskäivituse seadistamine

See kliimaseade on võimeline ootamatu voolukatkestuse järel automaatselt taaskäivituma voolukatkestusele eelnenud töörežiimis.

Toote tehaseseadistuses on automaatne taaskäivitus välja lülitatud. Lülitage see vajadusel sisse.

EE

Automaatse taaskäivituse aktiveerimine

- 1 Vajutage siseseadme vahelüliti ja hoidke all 3 sekundit. Kostab 3 piiksu ja töötamise märgutuli vilgub 5 korda sekundis 5 sekundi jooksul.
 - 2 Toimingu deaktiveerimiseks vajutage siseseadme vahelüliti ja hoidke all 3 sekundit. Kostab 3 piiksu, kuid märgutuli ei vilgu.
- Kui SISSEVÄLJA taimer on aktiivne, AUTOMAATNE TAASKÄIVITUS ei aktiveeru.

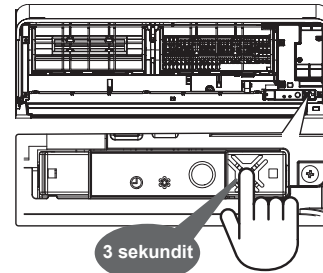

Probleemolukordade lahendamine

Kui kaugjuhtimispult pole käepärast

Kui kaugjuhtimispult on kadunud, katki või patareid tühjad, saab siseseadme vahelüliti abil panna seadme ajutiselt töötama automaatrežiimil.

■ Aktiveerimine

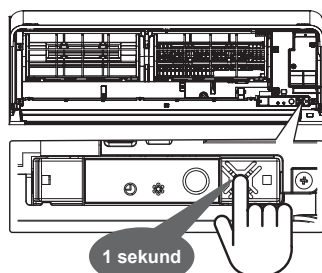
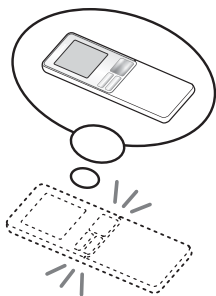

- Töö täisautomaatrežiimil (temperatuur ja õhu hulk seadistatakse automaatselt).
- Töötamise märgutuli süttib.

■ Seiskamine

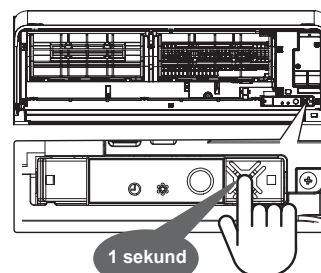

- Automaatset puhastamist ei toimu.
- Töötamise märgutuli kustub.

Kui kaks kliimaseadet on paigaldatud teineteise lähedusse

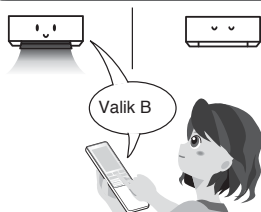

A–B valik

Kui kaks kliimaseadet on paigutatud lähedastiku, saab ühe puldiga juhtida mõlema tööd.
※ Siseseade ja kaugjuhtimispult on tehases seadistatud valikule A.

Siseseadme ja puldi seadistamine valikule B

- 1 Vajutage automaatrežiimi käivitamiseks vahelüliti umbes 1 sekund.
- 2 Vajutage ja hoidke CHECK, seejärel vajutage pildil **MODE**, puldi ekraanile ilmub B ning pult saadab signaali siseseadmele. Veenduge, et siseseade saaks signaali vastu võtta.
- 3 Veenduge, et kaugjuhtimispult suudab kliimaseadet juhtida.

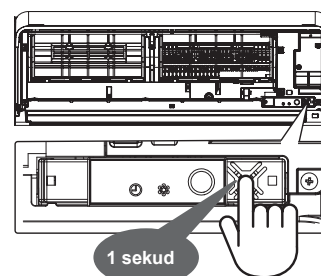

Töömüra vaigistamine

Käivitage seade aeglasel režiimil ja vähendage töömüra.

Vajutage ja hoidke 20 sekundit

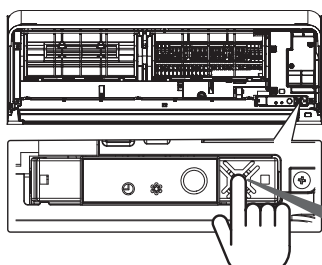

Kui seade on aktiveeritud

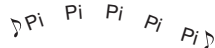

- Jahutamine või soojendamine algab 10 sekundi pärast (kostab üks piiks). Jätkake siiski vajutamist. Seade on aktiveeritud, kui kuulete 5 piiksu ja töötamise märgutuli vilgub.
- Seade deaktiveerimiseks korraldage sama toimingut, sellisel juhul töötamise märgutuli ei vilgu.

Need ei ole rikked

EE

| Probleem | | Kontrollimine |
|--|--|---|
| Kliimaseadme töö ja käitumine | Kliimaseade ei tööta. | <ul style="list-style-type: none"> Kas kohe pärast seadme sisselülitamist? Seade vajab 3 minutut ettevalmistuseks. Sel ajal kompressor ei tööta. Kas elektritoide on välja lülitatud? Lk 12 Kas automaatkaitse on aktiveerunud? Kas on tegu elektrikatkestusega? Kas see juhtub kohe pärast toimingute peatamist? Seadme kaitsmiseks peatub töö 3 minutiks. Kas kaugjuhtimispuhtri nupule vajutamisel oli saaja suunatud siseseadme infrapunasiignaali vastuvõtja poole? Lk 12 Kas taimer on aktiveeritud? Lk 20 |
| | Kliimaseade ja küttesüsteem on nõrgad (peatuvad töö ajal). | <ul style="list-style-type: none"> Kas õhufilter on must? Kas temperatuuri seadistamine, õhu hulga seadistamine ja õhuvoolu suuna reguleerimine on tehtud? Lk 13, 14, 17, 18 Kas seade on töötanud pikka aega õhuvoolu seadetega või ? Kas välisseadme õhuavad on vabad? Kas aken või uks on avatud? Kas seade töötab kuivatamise režiimis? Kas seade töötab ÖKorežiimis? Kas seade töötab mugavas unerežiimis? Kas "Võimsuse valik" on seadistatud "75%" või "50%"? Lk 32 Kas on taimeri või mugava unerežiimi väljalülitusaeg? Lk 19, 20 Kaitse võib olla aktiveerunud elektrikatkestuse või ülekoormuse tõttu, mis on tingitud voolukõikumisest või välisseadme õhuava sulgemisest. Eemaldage kõik takistused ja lähtestage automaatkaitse 30 sekundi pärast. |
| | Õhuvool peatub Seade saavuta seadistatud temperatuuri. | <ul style="list-style-type: none"> Õhuvool võib peatuda soojendamise ajal. Seade ei saavuta seadistatud temperatuuri sise- või välitingimuste tõttu. Seda võib põhjustada suur erinevus seadistatud temperatuuri ja ruumi temperatuuri vahel töö alustamisel. Kliimaseadme tööd võib mõjutada ka välistemperatuur. |
| Vertikaalsed ribakatikud liiguvad juhtimatult. | <ul style="list-style-type: none"> Töö lõpetamisel avanevad vertikaalsed ribakatikud korra täielikult ning seejärel sulguvad. | |
| Auru või kondensaadi tekkimine | Siseseade Auru tekkimine | Need ei ole rikked |
| | Siseseade Kondensaadi tekkimine | |
| Välisseade | Härmatise, vee või auru tekkimine | Need ei ole rikked |
| | | <ul style="list-style-type: none"> Aur võib tekkida ruumi siseõhu kiire jahtumise tõttu. Aur võib tekkida soojusvahetile kondenseerunud vee tõttu. Paneel võib muutuda niiskeks jahutamise, kuivatamise või sisekuivatuse ajal. Kas vertikaalsed ribakatikud on suletud või suunatud alla? Jahutamise või kuivatamise ajal võib tekkida kondensaati, kui ribakatikud on pikka aega suunatud alla, mitte horisontaalselt. Soojendamise ajal võib välisseadmele tekkida härmatis. Selle põhjustab välisseadme kokkupuude külma õhuga ning õhuniiskuse muutumisega veeks või auruks. Jahutamise või kuivatamise ajal võib tilkuda vett. See on jahutustorustikule kondenseerunud vesi. |
| Ebameeldiv lõhn või mustus | Ebameeldiv lõhn ruumis | Need ei ole rikked |
| | | <ul style="list-style-type: none"> Seinte, vaiba, mööbli või riiete lõhn võib ruumis õhuringluse tõttu levida. |

Need ei ole rikked (jätkub)

| Probleem | | Kontrollimine | | |
|-----------------------|---|--------------------|--|---|
| Töötamise märgutuli | Töötamise märgutuli vilgub aeglaselt. | See ei ole rike | <ul style="list-style-type: none"> Seadme töö ajal toimunud voolukatkestuse korral (sh kui taimer oli aktiveeritud) süttib tuli toite taastumisel. Vajutage üks kord kaugjuhtimispuldi nuppu, funktsioon käivitub ja vilkumine muutub pidevaks põlemiseks. Seadistage toite taastumisel taimer uuesti, sest voolukatkestus tühistab taimeri seadistused. | |
| | Töötamise märgutuli või taimeri märgutuli vilgub kiiresti (5 korda sekundis). | | Kontrollige uuesti | <ul style="list-style-type: none"> Kontrollige vastavalt protseduurile "Kui siseseadme märgutuli vilgub". Lk 38 Kas siseseadme märgutule ereduseks on seadistatud "Standardne"? Lk 34 |
| | Siseseadme näidiku märgutuli on kustunud. | | | |
| Kaugjuhtimispuldi töö | Siseseade ei suuda kaugjuhtimispuldi signaali vastu võtta. | Kontrollige uuesti | <ul style="list-style-type: none"> Kas kaugjuhtimispuldi nuppu vajutati signaali saatmise/vastuvõtmise ajal? Lk 12 Kas see juhtub kohe pärast toimingu peatamist? (Kohe pärast toimingu peatamist saadetakse siseseadmelt signaal kaugjuhtimispuldile.) → Vajutage nuppu uuesti. Kas patareide polaarsus on õige (+,-)? Lk 11 Kas patareid on tühjad? Kas kaugjuhtimispuldi "A-B valik" vastab siseseadmele? Lk 40 | |
| | Vertikaalsed ribakatikud ei liigu või liiguvad vähe pärast vajutamist. | | <ul style="list-style-type: none"> Kas taimer on aktiveeritud? Lk 20 Kas toimub sisekuivatus? | |
| | Seadistatud temperatuuri ei kuvata pärast vajutamist. | | <ul style="list-style-type: none"> Kas see on seadistatud ainult plasmaionisaatorpuhastile? Lk 16 | |
| | Kliimaseadme töö ei peatu pärast vajutamist. | | <ul style="list-style-type: none"> Kas toimub sisekuivatus? Lk 35 Vajutage toimingu peatamiseks veel 2 korda. | |
| Müraprobleemid | Siseseade | Need ei ole rikked | <ul style="list-style-type: none"> Vertikaalsete ribakatikute algasendi seadistamise müra. Jahutusaine voolu käivitamisel võib kosta loksuv heli. Osade paisumisel või kokkutõmbumisel temperatuuri mõjul kostab loksumist. Jahutusaine voolamisel kostab kahisev heli. Kui väljas on tugev tuul, võib mittetöötavast seadmest kosta sisinat. Mulisev heli äravoolutorus on tingitud välisõhu tungimisest toru kaudu ruumi. Seda põhjustab ventilaatori töö õhukindlas ruumis. | |
| | Muud | | | |
| | Plasmaionisaatorist kostab heli. | | <p>Plasmaionisaatori või ionisaatori rikke korral pöörduge seadme müüja või Toshiba hoolduskeskuse poole.</p> <p>Plasmaionisaatoris on kõrgepinge. ÄRGE seda ise kontrollige ega remontige, sest see on ohtlik.</p> | |
| Välisseade | Kliimaseade töötab. | Need ei ole rikked | <ul style="list-style-type: none"> Loksuv heli kaasneb jahutusaine vooluga. | |

TOSHIBA



1121450101